



Periodický tisk
města Police
nad Metují

Květen
2025

Cena: 20 Kč

POLICKÝ MĚSÍČNÍK



SNÍŽENÍ ENERGETICKÉ NÁROČNOSTI VEŘEJNÉHO OSVĚTLENÍ - DOKONČENÍ

Město obdrželo v minulých letech podporu ze Státního fondu životního prostředí ČR na snížení energetické náročnosti veřejného osvětlení (VO) v Polici nad Metují. Na základě výběrového řízení firma ELPOL POLICE s.r.o ve dvou etapách vyměnila většinu svítidel včetně světelných zdrojů za nové moderní LED zn. Philips tak, aby bylo možné ověřit plnění fotometrických požadavků Ministerstva životního prostředí. VO v Polici nad Metují tvoří 6 místních částí, svým rozsahem pokrývá téměř celou rozlohu města a je složeno celkem 655 světelnými místy napájenými z 9 odběrných míst. Vzhledem k tomu, že původní soustava VO svým rozmístěním a kvalitou, neodpovídala platným normám souvisejících s osvětlováním pozemních komunikací, bylo nutné některé části města doplnit dalšími svítidly. V letošním roce byla vyměněna a doplněna svítidla za nová v ulici Nad Pekárnou, na parkovišti po bývalé mlékárně, v ulici za firmou Pejskar, u kostela, u přechodů pro chodce na obchvatu města, v ulici Na Sibiři, u Kolárova divadla, v ulici Na Prádle a Hrnčířská a na hřbitově a také byl kompletně zrekonstruován rozvaděč VO na sídlišti. Přičemž došlo ke sjednocení historizujícího typu svítidel v historické části města. Celkové náklady na doplnění VO dle smlouvy o dílo (SoD) činí 780 000,- Kč s DPH.

Dosažení vysokých úspor el. energie při současném zlepšení kvality osvětlení je možné pouze za použití směrových LED svítidel instalovaných na sloupech odpovídající výšky. Mnoho světelných bodů je umístěno nevhodně, např. na rohu křižovatek apod., tudíž s novými „směrovými“ svítidly nelze pouze měnit tzv. kus za kus a proto v letošním roce firma ELTYM Hronov spol. s.r.o. připravuje dokumentaci k povolení stavby na doplnění svítidel na Masarykově náměstí a v parku u autobusového nádraží (Bezděkovy sady).

Po realizaci těchto opatření již budou všechna svítidla typu LED. V době od 22:00 do 5:00 hodin je možné z důvodu snížení intenzity provozu intenzitu osvětlení snížit. K tomu jsou využita svítidla s funkcí autonomního režimu stmívání s nastavením poklesu světlosti toku o 30 %, respektive 50 %, jmenovité hodnoty v našem případě v čase od 23:00 do 4:00 hodin. Navržená svítidla/světelné zdroje vydávají světlo teplé bílé barvy max. 2700 K. To koresponduje s požadavky CHKO, doporučeními vyplývajícími jak s poznatky o provozu na pozemních komunikacích, tak s poznatky o působení světla na lidský organismus.

Ing. Pavel Scholz, vedoucí odboru IMŽP



STÁTNI FOND
ŽIVOTNÍHO PROSTŘEDÍ
ČESKÉ REPUBLIKY

Ministerstvo životního prostředí

SLOVO STAROSTY

Vážení občané,

jaro je konečně v rozpuku – v plném květu, voňavé, zpěvné, sluncem protkané. Rozkvetlé stromy ve městě i krajíně připomínají, že nastal čas májový, čas lásky. A jak říká klasik: *"Byl pozdní večer – první máj – večerní máj – byl lásky čas."* Pod rozkvetlou třešní jsme tak o prvním májovém dni mohli naplnit nejen krásnou tradici, ale vnést i trochu poezie do našich všedních dní.

Začátek května bude ve znamení **80. výročí konce 2. světové války**. Jedná se o významné výročí, připomínající nejen vítězství spojenců na fašistickém Německem, ale také výročí, které nám připomíná odvalu našich občanů, kteří se neváhali zapojit do bojů za naši svobodu na frontách mimo území našeho státu. V našem městě si toto výročí připomeneme 7. 5., tradičním pietním aktem u vojenských pomníků na našem hřbitově.

Na území Policka nedošlo za 2. světové války k žádné významnější vojenské události, proto je těžké, krom připomenutí formou tradiční piety, toto téma více připomínat. Už samo kladení věnců u pomníku sovětského vojáka, jehož úmrtí na Broumovsku nesusouviselo přímo s bojovou činností, a především režimem bylo využito k adorování odkazu Rudé armády, je dosti diskutabilní. Proto jsem moc rád, že se na nás obrátil vojenský historik, Jan Golán, který nám připomněl, že **jedním z letců R.A.F. byl policíkový rodák František Švejdar. A právě na jeho počest bude dne 18. 5. 2025 v odpoledních hodinách v podloubí radnice odhalena pamětní deska**, neboť právě on je jedním z lidí, kteří v době okupace odešli z rodné země bojovat za svobodu a demokracii. Samotný akt odhalení pamětní desky bude spojený s doprovodným programem, zaměřeným na téma 2. světové války. Více informací najdete dále v tomto čísle měsíčníku, a samozřejmě je zveřejníme na výlepných plochách, webu města a na sociálních sítích.

Duben byl v pravdě hodně pestrý. Jednání, kterých jsem se účastnil, bylo početně, a proto přináším krátké ohlédnutí.

Ve spolupráci s projektovým týmem iniciativy Broumov 2028+ proběhlo **setkání s místními podnikateli nad tématy rozvoje města a regionu**, při kterém jsme vzájemně diskutovali nad tím, co by našemu regionu do budoucna mohlo pomoci, nebo naopak, kde sami podnikatelé vnímají určité hrozby. V části jsou to témata řešitelná městskou samosprávou, ale z části je třeba zapojit samosprávu krajskou, případně zapojit i zákonodárce. Pozitivním signálem shora je, že se Ministerstvo pro místní rozvoj zabývá tématem okrajových regionů republiky, a intenzivně pracuje na programu, který by v budoucnu měl pomoci zastavit úbytek obyvatel, kvalitní služby, dostatek bytů, pracovních míst, možností k podnikání.

O podobných tématech jsem jednal

s **novou ředitelkou Společnosti pro destinationální management Broumova, paní Kateřinou Profousovou**. Nicméně při společném jednání jsme hledali především možnosti budoucího financování destinationálního managementu, negativních dopadů, které našemu území způsobuje zatížení cestovním ruchem, o možnostech dopravy (parkování, hromadná doprava), včetně nutné a nezastupitelné spolupráce v regionu. V řadě témat jsme bohužel došli k závěru, že bez zapojení kraje či státu, není (zatím) v našich silách veškeré problémy vyřešit. I zde proto vzhlížíme k iniciativě MMR s nadějí. Otázka dalšího zapojení naší krajské samosprávy je nyní v řešení. Na společném setkání se zástupci kraje k tématu dopravy jsme se pokoušeli vysvětlit, jak by kraj mohl motivovat turisty k většímu využití hromadné dopravy. Jak se k dané problematice kraj postaví je nyní otázkou, na kterou nikdo nezná odpověď.

S dopravou, byť i v jiném kontextu souvisejí další dvě témata. Prvním je **téma tzv. virtuálních závor pro řešení dopravy v klidu (parkování)**. Na území města je několik lokalit, kde je situace kolem parkování obtížně zvladatelná, přičemž určité možnosti nabízí zpoplatnění parkování v těchto místech, propojené s kamerovými systémy a možnostmi plateb (krom plateb na automatu), též prostřednictvím aplikace v chytrém telefonu. Řešení hledáme jak pro lokalitu u zdravotního střediska, tak pro parkoviště na Hvězdě, a bylo by využitelné i pro parkování na náměstí. Zatím je vše ve fázi seznamování se možnostmi řešení, následoval bude analýza, která by měla odpověď jak na otázky ekonomiky, tak na to klíčovou otázku, zda nám dané řešení v konkrétním místě (vůbec) pomůže.

Druhé dopravní, nebo částečně dopravní, téma je otázka **rozšíření sběrného dvora**. Samozřejmě víme o tom, jaká je na sběrném dvoře (především na jaře) situace, a není nám to lhostejné. Historicky nebyl pro sběrný dvůr vybrán ideální prostor, a dnes nás situace dohání. Aby do budoucna nemusel nikdo čekat v dlouhých kolonách, potřebujeme sběrný dvůr zvětšit. Druhým důvodem je nutnost začít třídít i další komodity (především dřevo), které nám zvyšují množství tun odpadu, který končí na skládce. V této chvíli je zpracovávána projektová dokumentace. Po prvním připomínkování návrhu bude věc projednána s klíčovými partnery, jejichž součinnost v dané věci potřebujeme (Technické služby, kompostárna, Marius Pedersen).

Aktivní spoluprací s krajským Centrem investic, rozvoje a inovací se mi podařilo zajistit finanční prostředky po další kroky v rámci digitalizace některých agend úřadu. V tuto chvíli usilujeme krom jiného o **zřízení tzv. chatbota na webových stránkách města**. Chatbot je úředník, který pracuje 24 hodin denně, 7 dní v týdnu, po celý rok. Pomůže Vám nejen vyhledat informaci,

kterou na našem webu budete v budoucnu hledat, ale pomůže i případně navrhnout řešení, nebo Vám přinese odpověď na náš dotaz, vztahující se k agendě města či úřadu. Ke spuštění chatbota dojde současně se spuštěním upravených webových stránek města.

Měli jsme první velké **jednání s novým městským architektem, panem Pavlem Dostálem**. Seznámili jsme jej s tématy, která je potřeba na území města řešit, výsledky soutěže na bytové domy, a prošli s ním část města za účelem bližšího seznámení se s úkoly, které mají nyní nejvyšší prioritu (např. fasády budov spořitelny, muzea Merkur, parkování před lékárnou, apod.).

Proběhlo velké **jednání před zahájením stavby Sportparku na Ostašské**. Za účasti zástupců zhotovitele (sdružení firem BSS Broumov/BAK Trutnov), technického dozoru investora a koordinátora bezpečnosti práce jsme řešili požadavky zhotovitele na úpravu a doplnění projektové dokumentace, a konečně i zajištění materiálu pro navázení násypů. V tomto směru zahájení stavby pozdržela ještě nabídka na velké množství vhodného materiálu k zásypům, kdy jsme byli nuceni zajistit novou certifikaci zemin a prověřit její vhodnost pro využití do spodní části stavby kvůli nasákavosti a zhutnitelnosti). Zahájení stavby se tak oddálilo na měsíc květen. Nicméně, díky tomu, že do dnešního dne neznáme rozhodnutí Národní sportovní agentury o naší dotační žádosti, je drobné oddálení vhodné s ohledem na přípravu financování akce.

Na základě vyhlášení výsledků soutěže na **bytové domy** jsme na první jednání pozvali vítěze soutěže, atelier XTOPIX. Při jednání jsme probrali jak nutnost dopracování některých řešení (skladovací prostory, kolárny, parkovací místa, zastínění na fasádě posledního patra), ale především jsme jednali o konečném znění smlouvy o dílo. Na pořízení projektové dokumentace se nám podařilo zajistit prostředky z dotace MMR. Jakmile bude konečný návrh dopracován, představíme Vám jej.

Po několika měsících proběhlo další **vítání občánků!** Demografický vývoj, který s obavami sleduje celý západní svět, se nevyhýbá ani nám. Přivítali jsme pouze 10 občánků, a to ještě všichni nebyli jen poličtí. Na druhé straně, vítali jsme 1. miminka letošního roku (ano, to není překlep, neboť prvními narozenými občánky našeho města byla právě dvojčata). A v rámci první skupinky vítaných občánků byla navíc dvojčata hned dvojmo. Vítání bylo opět velmi milou záležitostí, a my jsme rádi za to, že rodiče (a rodiny) tato akce stále oslovuje.

Velice milá byla také **velikonoční setkání v Domově důchodů a v Domě s pečovatelskou službou**. Děkuji za pozvání na tyto akce, kde jsem mohl ochutnat nejen řadu velikonočních a jarem inspirovaných dobrot, ale také si zazpívat, popovídat s několika obyvateli těchto zařízení,

a také (ano!) si s paní Ryšavou u harmoniky zazpívat!

Díky jednání Dobrovolného svazku obcí, které se tentokrát konalo na Bezděkově, jsem se už nemohl dostavit na setkání senior klubu. Nicméně na pořadu jednání svazku byla důležitá témata, především pak téma bezpečnosti, které jsme projednávali s ředitelem okresního oddělení Policie ČR panem Radkem Bohuslavem – okresní ředitel Policie ČR. Hlavním tématem bylo zachování obvodního oddělení Policie ČR v Polici, a dále taky otázky nevhodného parkování turistů, rychlosti provozu, trestné činnosti či veřejného pořádku. V souvislosti s trestnou činností na Policku bylo konstatováno, že od nového roku byly v oblasti majetkové trestné činnosti zaznamenány pouze 2 případy, kdežto na úseku internetové kriminality hned 11, s celkovou škodou přesahující několik milionů korun. Pan ředitel opět zdůraznil, ať jsme pozorní, a vždy přemýšlíme nad tím, když po nás někdo chce osobní údaje, údaje k účtu, nebo rychlé půjčení peněz. Přiznal však, že postup pachatelů je často velmi promyšlený: např. volá falešný bankéř (pracovník banky), který v hovoru odkáže na to, že následně potvrdí jeho volání pracovník policie, který volá (někdy i z čísla pevné

linky) odpovídající svým tvarem linkám policie. A fakt nepomůže si říkat, že se vám to nikdy nemůže stát. Věřte, že se to děje i mladým lidem, kteří si myslí, že své finance umí ochránit.

V závěru měsíce jsme jednali s panem Frimlem, provozovatelem pohřební služby o tom, jakým způsobem může město do budoucna pomoci se zlepšením stavu smuteční síně. Jelikož velmi silně vnímáme odpovědnost města za její stav, pokusíme se, s přiměřeným zapojením financí, prostřednictvím určitých oprav a údržby zlepšení zajistit, ale musíme mít na paměti, že se nejedná o budovu, která by byla v našem vlastnictví, a z provozování služby (pohřebnictví) nemáme jako město žádný příjem (krom nepatrných příjmů daňových).

Ve chvíli, kdy čtete tento měsíčník už víte, zda jsme uhájili májku a jak se povedl čarodějnický rej. Před sebou máme období tzv. zmrzlých mužů, kteří tradičně přinášejí květnové ochlazení. Budeme doufat, že ta zima nebude tak velká, a že budeme moci všichni vyrazit na tradiční Polický vandr, který se už počátku věků koná vždy třetí sobotu v květnu! Tak na viděnou na některé z tras, a příjemný květen!

S úctou

J. Škop, starosta

Oznámení o konání venkovní akce

Pořadatel podniku je povinen oznámit konání venkovní akce podle Obecně závazné vyhlášky města Police nad Metují č. 01/2024, o stanovení podmínek pro pořádání, průběh a ukončení veřejnosti přístupných sportovních a kulturních podniků. Vyhláška je účinná od 5.7.2024. Naleznete ji na stránkách města Police nad Metují.

Vyhláška stanovuje:

- oznamovací povinnost pořadatele podniku
- povinnost pořadateli zřídit pořadatelskou službu

- dobu provozování podniku
- povinnost úklidu veřejného prostranství, na kterém byl podnik pořádán

Vztahuje se na podniky konané **pouze ve venkovním prostoru.**

Pořadatel podniku je povinen oznámit ho nejméně 7 dnů před jeho konáním.

Formulář pro **Oznámení pořádání akcí** naleznete ve formulářích na stránkách <https://www.policenm.cz/urad/formulare/>.

Radka Beranová FSO

MĚSTSKÁ ZELEŇ

Peče o mimolesní zeleň zpravidla končí zimní sezónou, ve které se kácí nebezpečné, problematické nebo neperspektivní stromy a ostatní dřeviny. Město v tomto období aktuálně pokácelo 2 již značně narostlé smrky, rostoucí na Honech, jeden u požární nádrže a druhý o 200m dál u křižovatky obecní komunikace; u obou se již zřetelně projevil zhoršený zdravotní stav a byly provozně nebezpečné. Dále bylo nutné pokácet 1 pyramidální dub na začátku ulice Na Struze, kterému se v minulosti vylomily ve spodní části kmene dvě velké větve, rostoucí proti sobě, a vznikl nebezpečný defekt, následně zhoršený začínající hnilobou. Trochu se zpožděním bude ještě pokácen silně prosychající smrk, rostoucí v zeleném pásu mezi třetím bytovým domem a Ostašskou ulicí.

Před uvedeným zimním obdobím město stihlo zrealizovat nové stromořadí podél

jižní strany počátečního úseku cesty do Klučanky. Byly zde vysazeny domácí přírodní druhy dřevin, a to dub, javory kleny, lípy a třešně. Stromořadí bude ještě dodatečně upraveno pro možný průjezd zemědělské techniky na sousední louku. Tato realizace vychází mimo jiné i z iniciativy komise životního prostředí rady města. Snaží o vytipování co nejméně míst na pozemcích města, a to v zástavbě i ve volné krajině, kde je možné vysadit stromy, jako vhodné opatření pro zmírnění klimatických změn, které se v posledních letech začínají silně projevovat extrémními teplotami a nedostatkem vláhy.



ROZPIS LÉKAŘŮ stomatologické služby květen 2025 Služba je zajištěna v době od 8.00 do 12.00 hodin		
Datum	Lékař	Tel. č.
1. 5. 2025		
ARIES, klinika komp. estetiky s.r.o. (MDDr. E. Krajczyk)	Velký Třebešov 118	491 453 272
Stomatologická s.r.o. (MDDr. Helena Kukrálková)	Běloveská 123, Náchod	703 600 915
3. a 4. 2025		
MUDr. Jan Kubec	17. listopadu 388, Police n. M.	491 543 398
Stomatologie RZ s.r.o. (MDDr. Lubomír Šeda)	Komenského 72, Nové Město nad Metují	491 472 946
8. 5. 2025		
Stomatologická s.r.o. (MDDr. Marcela Špačková)	Běloveská 123, Náchod	703 600 915
MUDr. Jan Klímeč	Českých bratří 407, Náchod	491 427 603
10. a 11. 2025		
ZNL s.r.o. (MUDr. Lukáš Neoral)	17. listopadu 291, Police n. M.	602 333 427, 491 541 654
MUDr. Olga Záplatová	Husovo nám. 36, Česká Skalice	491 452 447
17. a 18. 05. 2025		
MUDr. Jana Malíková	Denisovo nábřeží 665, Náchod	491 428 885
MUDr. Petr Juran (MUDr. B. Filipová)	Komenského 10, N. Město n. M.	491 472 721
24. a 25. 2025		
ZNL s.r.o. (MUDr. Petr Houšťák)	Machov 119	602 333 466
ARIES, klinika komp. estetiky s.r.o. (MUDr. J. Nezalová)	Velký Třebešov 118	491 453 272
31. 05. a 01. 06. 2025		
P3K DENTAL s.r.o. (MDDr. Jan Petřík)	Kamenice 113 (Pasáž Magnum), Náchod	724 086 199
MUDr. Petr Juran	Komenského 10, N. Město n. M.	491 472 721

Peče o městskou zeleň bude pokračovat dalšími výsadbami dřevin, a s rozvojem vegetační doby i realizací řezů. Zároveň budou zakládány květinové záhony a realizována jejich údržba a údržba trávníků a dalších ploch.

Ing. Jan Troutnar, MěÚ Police n. M.

SLOVO MÍSTOSTAROSTY RADKA STARÉHO

Vážení a milí spoluobčané,

rád bych Vás seznámil se vším důležitým nebo zajímavým, co se odehrálo od poslední uzávěrky Polického měsíčníku do uzávěrky čísla, které právě držíte v ruce.

S přicházejícím teplým počasím je nutné zahájit práce na polickém koupališti tak, aby bylo připraveno na letní sezónu. Došlo tedy k předláždění části chodníku v okolí dětského brouzdaliště, kde nás po velkých deštích trápilo špatné vsakování a na propadlé části chodníku se tvořila velká kaluž. Dojde také k výměně dveří do zázemí pokladny. Jistě jste si také všimli, že probíhá oprava oplocení, jehož části byly již ve velmi špatném stavu. Dále máme v plánu provést nátěry na okapech, na lampách veřejného osvětlení či je nutné obnovit nátěr na dveřích do převlékacích kabiněk. Před napuštěním bazénu bude také na základě reklamace opravena folie ve velkém bazénu, pod kterou se u dna vytvořily na některých místech vzduchové bubliny a mohlo by dojít k jejímu protržení. Technické služby také začínají sekat trávníky nejen na koupališti, ale také v celém městě, probíhají také práce spojené s likvidací plevelu na veřejných prostranstvích. Ve spolupráci s technickými službami došlo také k objednání opravy dopravního značení v některých částech města. Rád bych Vás tímto požádal o spolupráci a dodržování pokynů umístěných na přenosných dopravních značcích, kterými bude omezeno parkování v dané lokalitě tak, aby nástřik dopravního značení mohl být proveden vždy v celém vyznačeném úseku a zhotovitel se nemusel složitě vyhýbat parkujícím vozidlům.

Jak jsem již avizoval v minulém čísle měsíčníku, proběhla rekonstrukce v prostorách Zeleného domečku. Během měsíce května dojde ke zveřejnění záměru pronájmu a bude možnost podávat nabídky na provozovatele kavárny. Doufáme, že se kavárnu podaří zprovoznit do zahájení letních prázdnin. Dále byla dokončena instalace herních prvků pro děti na hřišti v Pěkově, byly provedeny drobné opravy firmou Poklop systém. Ve starém parku probíhají dokončovací práce po těžbě dřeva a s firmou pana Svobody je připravována oprava pěšin. Dojde také k umístění lavičky před altán.

28. 3. proběhla v naší knihovně celorepubliková akce Noc s Andersenem. Velmi rád jsem přijal pozvání a alespoň částí jsem se zúčastnil. Pro děti byl připravený pestrý program spojený s vycházkou a opékáním buřtů. Myslím, že spokojené tváře účastníků byly dostatečným poděkováním organizátorům.

Poslední březnovou sobotu jsem šel pozdravit účastníky Sběratelské burzy, která probíhala v prostorách Muzea

papírových modelů. V odpoledních hodinách jsem přijal pozvání Dobročinného fondu pro pozůstalé, který v pořádku valnou hromadu. Přítomní členové byli seznámeni s činností, byl pro ně také připravený doprovodný program v podobě vystoupení žáků polické ZUŠ, k dobré náladě přispěla také skupina Lukáše Dostála. Došlo také k přejmenování spolku, ten nově ponese název Přátelé Policka.

3. dubna jsem společně s panem Troutnarem přijal pozvání do Smiřic, kde proběhlo setkání partnerů Svatojakubské stezky z Broumova do Kutné Hory. Setkání se zúčastnila také španělská velvyslankyně. Na její úvodní slovo navázala manažerka projektu paní Zdenka Kumštýřová. Do projektu se zapojilo celkem 30 měst a obcí Královéhradeckého a Pardubického kraje. Východočeská část vede dále do jižních Čech. Cílem všech svatojakubských tras je španělské Santiago de Compostela, kde se nachází hrob sv. Jakuba.

9. dubna proběhlo jednání na BDS Javor, jeho cílem bylo seznámit obyvatele domu s plánem oprav. Pan ředitel technických služeb všechny přítomné seznámil s nutností některých rekonstrukcí. V letošním roce bude na podzim provedena oprava balkónů, které začínají být v havarijním stavu a také proběhne nutná oprava střechy. Obyvatelé byli také seznámeni s plánovanou opravou teplovodu. Ve stejný den také zasedala pracovní skupina zabývající se přidělováním nájemních bytů. Bylo potřeba vytipovat ve spolupráci s Osadním výborem Hlavňov vhodné nájemníky do opraveného bytu v Hlavňově.

12. dubna jsem zavítal opět do Muzea papírových modelů, tentokrát na vernisáž výstavy papírových modelů vojenské

techniky z 2. světové války a unikátních vystřihovánek německé a britské produkce z let 1940-1945. Výstava je pořádána u příležitosti ukončení 2. světové války. Výstava potrvá až do konce června 2025.

Velké poděkování patří všem žákům polické základní školy a také žákům z polické mateřské školy, kteří se podíleli na úklidu města a jeho okolí v rámci akce Den Země. Je nevěřitelné kolik odpadů nasbírali, o to smutnější pohled pak je, když zjistíte, že dané místo nevydrželo čisté ani týden a bezohlední občané opět pohazují plechovky či jiné odpadky v okolí laviček např. na poldrech.

15. dubna jsem byl pozván na zasedání Senior klubu Ostaš. Všem účastníkům jsem popřál za město krásné prožití nejen velikonočních svátků, ale celého jarního období. Program opět doplnili žáci polické ZUŠ a také zástupci rodiny Beranových, které pro návštěvníky uspořádali besedu o lyžařských závodech.

Společně s panem starostou jsem přijal pozvání 16. dubna do Domova důchodců Police nad Metují, který pro své klienty uspořádal velikonoční kavárnu. Následně jsme se přesunuli pozdravit klienty pečovatelské služby na BDS Javor, kde také probíhalo velikonoční posezení a klienti si měli možnost ozdobit třeba perníček nebo vyrobit velikonoční dekoraci.

Na závěr bych Vás pozval **na veřejné zasedání Zastupitelstva města Police nad Metují, které se bude konat 7. 5. od 17 hodin na sále Pellyho domu** a dále na pietní akt uctění památky 80. výročí konce 2. světové války, který proběhne na polickém hřbitově dne 7. 5. 2025 od 16 hodin.

S úctou

Radek Starý, místostarosta



Dětské hřiště v Pěkově

SLOVO MÍSTOSTAROSTY JAROSLAVA SOUČKA

Vážení spoluobčané, milí Poliáci,

po menší odmlce se opět chápu pera a čistého papíru (rozuměj: klávesnice počítače a Wordu), abych se s vámi podělil o tom, co se již událo a co nás ještě čeká především za mou gesci, tj. kulturu.

Nejdříve mi dovoluňte se s vámi podělit o radost z nedávno proběhlé události – koncertu zpěváka Ondřeje Rumla nazvaném Nahubu ve společenském sále Pellyho domu. Úspěšně totiž pokračujeme v oživení a rozšíření dalšího veřejného kulturního prostoru v Polici hudební produkcí, který dříve pohříchu takto využíván nebyl. Včetně stolové úpravy sálu a možnosti před koncertem se občerstvit. Sál byl zaplněn do posledního místa diváky, kteří si mohli vychutnat excelentní zvuk (velké poděkování patří „zvukovým mistrům“ Jardovi Foglarovi a Kamilovi Huškovi) a především neuvěřitelný výkon Ondřeje Rumla, který ničím jiným, než svým hlasem dokázal uhranout nás všechny v sále! Opravdu radost poslouchat a být u toho!

A když už jsme u sálu „Peláku“, vězte, že v rámci letního semestru Polické univerzity volného času pořádáme naši knihovnu, v něm v březnu a dubnu proběhly dvě přednášky: Jana Ježka o knize Kladské pomezí II a Milana Zacha Kučery o Případu zlatého vlaku, které měly rekordní účast - počty účastníků atakovaly devadesátku, což je na tento typ akcí nevídané číslo!

Ohlídám-li se, nemohu ještě nevzpomenout mezinárodní filmový festival o lidských právech Jeden svět, který se kromě dalších padesáti šesti českých měst konal i u nás v Kolárově divadle a já jsem na to moc pyšný. A potěšila mě hojná divácká účast na – mimochodem skvělém - dokumentu Pan Nikdo proti Putinovi a následné besedě s komentátorem Českého Rozhlasu Liborem Dvořákem.

Pojďme ale už hledět kupředu, kupředu

(zpátky ni krok), tedy co nás čeká ve dnech budoucích. Začnu paradoxně tím, co pro vás čtenáře je již minulostí, ale pro mne, který tyto řádky píše dvacátého dubna, budoucností. Pálení čarodějnic – akce, kterou jsme úspěšně obnovili v loňském roce a ve které i letos (a předpokládám, že i v letech následujících) pokračujeme. Tak jen doufám, že - jako loni - účastníků bylo mraky, na rozdíl od oblohy, kde naopak žádné nebyly, čarodějnice byla úspěšně upálena a zlé podzemní síly si tím pádem na nás neprijdou.

Hlavní květnovou událostí bude jistě po celé Evropě osmdesátileté výročí konce druhé světové války a vítězství spojenců nad nacisty. S ní také souvisí událost, kterou v Polici chystáme a která svým významem překračuje hranice našeho regionu. V neděli 18. května na náměstí dojde ke slavnostnímu aktu – slavnostnímu odhalení pamětní desky Františku Švejdarovi, podplukovníkovi letectva i.m., palubnímu radiotelegrafistovi a střelci RAF. Málokdo z vás to asi ví, ale F.Švejdar byl polický rodák a my mu tímto vzdáme hold a konečně tak napravíme to, co se mělo udělat již před mnoha lety.

František „Frankie“ Švejdar byl příslušníkem 311. československé bombardovací perutě RAF,

24. a 147. dopravní perutě RAF a za svoji činnost byl postupně vyznamenán třikrát Čs. válečným křížem 1939, dvakrát Čs. medailí Za chrabrost a Čs. medailí Za zásluhy I. stupně, Čs. vojenskou pamětní medailí se štítky SV-VB. Dále britskými The 1939 – 45 Star, Africa Star, Atlantic Star, Defence Medal a War Medal. Samotná událost se koná přesně v den jeho úmrtí – před osmačtyřiceti lety skonal v Irsku, kde po válce žil a kde uzavřel sňatek s Lady Honor Dorothy Mary Guinness, dědičkou světově známého pivovaru Guinness. V rámci této události bude na náměstí vystavena maketa

letounu Spitfire ve velikosti jedna ku jedné, výstava dobových exponátů, komentované prohlídky, vystoupení žesťového souboru naší ZUŠ a promítání filmu doktora Vítky Ze života našich letců v RAF a následná beseda v Pellyho domech. Samotný akt odhalení pamětní desky je plánován na 15. hodinu pod radnicí. Věřím, že i vy dorazíte uctít památku našeho významného rodáka.

A co chystáme dále? První červnový víkend, tj. 6.-8.6.2025, se Police opět stane středobodem amatérského divadla - ano, mluvíme o Východočeské divadelní postupové přehlídce HromdoPolice, kterou teď už pravidelně každý rok u nás budeme pořádat. Tak si nezapomeňte tento víkend rezervovat pro divadlo!

V létě budeme pokračovat s další novou tradicí, kterou jsme nazvali Polické rozmarinové léto.

A co vás tedy čeká? Na koupališti vystoupí Big Band ZUŠ Police nad Metují, dále rocková skupina Living Free, která výtečně hraje směsicí hard rocku, gospelu a blues a Spirituál kvartet, což je skupina přímo navazující na legendární československou folkovou kapelu Spirituál kvintet. Na terase Pellyho domu pak uslyšíte Renegatz, brněnskou kapelu čtyř mladých muzikantů kombinující moderní i tradiční jazz, funk, lidovou tradici, či blues a náhodské Klapeto, hrající známé písně ze staropražských ulic, dvorů, pavlačí a hostinců. A samozřejmě budeme promítat i letní kina na víceúčelovém hřišti.

Moji milí,

*přeju vám slunečný a pohodový úvod do léta, kterým měsíc květen bezesporu je, ať vám rozkvétají a vzkvétají nejen vaše zahrádky. Mějte se dobře
Váš Jaroslav Souček*

*Mgr. Jaroslav Souček,
místostarosta*

„MÝCENÍ MÝTŮ O LESÍCH“ – PROJEKT SVOL

Na konci března, v rámci projektu „Hospodaříme v lese i pro vás“ spustilo Sdružení vlastníků obecních lesů (SVOL), za podpory Ministerstva zemědělství, osvětovou kampaň v online prostředí s názvem „Mýcení mýtů o lesích“. Cílem projektu je zvýšení pozitivního vnímání a propagace lesnictví, zvýšení informovanosti veřejnosti proč v lesích aktivně hospodařit a vysvětlení nejčastějších mýtů o hospodaření v lese a při užívání lesa veřejností.

Význam aktivní péče o les, hospodaření v lesích a lesnictví je ze strany veřejnosti stále nedoceňován. Pověštinou vnímá lesy prostřednictvím jejich rekreačního využití. Často pak podléhá mýtu, že hospodářská funkce lesa není důležitá a omezování

hospodaření v lesích ochrání biodiverzitu. Přitom bez produkční funkce nelze zajistit dlouhodobě udržitelnou péči o les. Na webových stránkách SVOL budou proto postupně, pod odkazem KOUZLO LESA, postupně vysvětlovány následující mýty:

1. Rozloha lesů v ČR se snižuje
2. Využívání dřeva negativně ovlivňuje zdravotní stav lesů
3. Les se vykácí a zůstávají nezalesněné holiny
4. Lesům je lépe bez zásahů člověka, obnovují se samy
5. Lesy se obnovují převážně smrkovými monokulturami
6. Opětovné využití smrku nedává smysl

7. Měl by se zastavit odstřel zvěře
8. Les patří v podstatě všem, a co je v něm, je zdarma
9. Lesníci nemají žádný plán do budoucna
10. Omezení lesního hospodaření ochrání biodiverzitu
11. Management lesů je třeba zaměřit především na ochranu přírody.

První článek a video kampaně můžete vidět zde - <https://www.kouzlolesa.cz/1/myceni-mytu-o-lese-1-dil-mizi-ceske-lesy/>

www.svol.cz

*Ing. Jan Troutnar,
MěÚ Police n.M.*

Informace ze sociálního odboru

Velikonoce na Javoru

Vážení spoluobčané, chceme se s vámi podělit o příjemný zážitek z velikonočního posezení na Javoru. Nebylo totiž obyčejné, důvodu k radosti bylo víc.

Radost č. 1 – společná práce

Nejprve se při přípravě občerstvení vyřádily ženy. Projevila se jejich zručnost a také kreativita. Připravené jednohubky byly pastvou pro oči a následně i pro ústa.

Pokud by existovala soutěž o nejkrásnější velikonoční jednohubku, hned se přihlásíme.



Radost č. 2 – společné zpívání

Navštívila nás oblíbená interpretka lidových písní se svou harmonikou. Paní Marie Ryšavá je opakovaně naším hostem. A chválí nás. Na Javoru žije spousta dobrých zpěváků. Je známo, že zpěv nejenže stmeluje, ale také dělá dobře na psychiku.

Pokud by existoval výzkum ohledně vlivu zpěvu na dobrou náladu, hned se přihlásíme.



Radost č. 3 – společné tvoření

Většina z nás má pochybnosti o svých tvůrčích schopnostech. Objeví-li se však v naší blízkosti ten správný vzor, objevujeme v sobě skryté talenty. Naše velikonoční akce nebyla



jen o jídle a zpěvu. Zprvu opatrně, ale následně s radostí, jsme se pustili do zdobení velikonočních perníčků a výroby dekorací. Paní Jarmila Skoupá nám perníky upekla, a také předvedla, jak krásně je umí ozdobit. Inspirovala nás a pomáhala. Se sociální pracovnící Dášou Postavovou jsme umotali věnce z větviček a ozdobili je vajíčky a ptáčky. Do tvoření se zapojila i návštěva. Pan starosta Jiří Škop dostal příležitost objevit jeden ze svých skrytých talentů.

Na výstavu velikonočních dekorací se nepřihlásíme. Vše jsme udělali jen tak pro radost.

Děkuji všem, kteří pomáhali a také všem, kteří se zúčastnili.

*Mgr. Olga Landová,
vedoucí soc. odboru*



SOUTĚŽ ROZKVELTÉ MĚSTO 2025

Máte rádi květiny a záleží vám na tom, jak vypadá vaše okolí? Pak je tato soutěž právě pro vás! Město Police nad Metují ve spolupráci s ZO ČZS Police nad Metují vyhlašuje oblíbenou soutěž **Rozkvetlé město 2025**, která oceňuje všechny, kdo svými květinami přinášejí do městských ulic krásu, barvy a radost. Záštitu nad soutěží převzal starosta města **Mgr. Jiří Škop**.

Proč se zapojit?

Květiny mají neuvěřitelnou moc – zkrášlují domovy, potěší kolemjdoucí a proměňují naše město v místo plné harmonie. Soutěž Rozkvetlé město je poděkováním všem, kdo s láskou pečují o květinovou výzdobu svých oken, balkonů, lodžii nebo předzahrádek.

Jak to funguje?

Soutěží se ve dvou kategoriích:

- **Květinová výzdoba oken, balkonů a lodžii**
Hodnotí se okrasná výzdoba, která zdobí fasády domů a těší pohledy kolemjdoucích.
- **Květinová výzdoba předzahrádek**
Do této kategorie spadají předzahrádky, květinové záhony a další okrasná zeleň viditelná z veřejného prostranství.

Kdo se může přihlásit?

Každý, kdo s radostí a péčí zdobí svůj domov květinami a chce se podělit o jejich krásu s ostatními. Přihlásit se můžete od **16. června do 31. srpna 2025**.

Jak se přihlásit?

Stačí zaslat **1 až 5 fotografií** květinové výzdoby na e-mail: infocentrum@policko.cz nebo nově také přes **WhatsApp na číslo 602 645 332**. (Nezapomeňte uvést své jméno, adresu a telefonní kontakt.)

O co se soutěží?

V každé kategorii oceníme **tři nejkrásnější výzdoby**. Na vítěze čekají poukazy do zahradnictví Zobal v hodnotě:

 **5 000 Kč**  **3 000 Kč**  **1 000 Kč**

Kdo rozhodne o vítězích?

Hlasovat bude široká veřejnost během **Podzimní výstavy polických zahrádkářů (10.-12. září 2025) v Pellyho domech**. Výsledky budou zveřejněny na webu města a v listopadovém čísle Polického měsíčníku.

DŘEVĚNKA

V polovině dubna letošního roku, za příznivých klimatických podmínek, byla provedena obnova ochranné impregnace smrkové šindelové krytiny střechy staré školy „dřevěnky“. Obnova byla provedena nástřikem z plošiny, přípravkem Karbolineum Extra, odstín Jantar, v souladu s orgány památkové péče. Nástřik zrea-

lizovala specializovaná firma Juráš z Ústí u Vsetína, vybraná v poptávkovém řízení, která před dvěma lety realizovala položení nové šindelové krytiny. Aby si tato šindelová krytina zachovala dostatečnou trvanlivost, je nutné obnovovat ochranný nástřik každé 2 – 3 roky.

Ing. Jan Troutnar, MěÚ Police n.M.



Děkujeme všem, kteří se starají o květiny a dělají naše město krásnějším!

Martina Frydrychová

ODPADOVÉ INFORMACE

PRAVIDELNÝ MOBILNÍ SBĚR ODPADŮ A ELEKTROZAŘÍZENÍ Z DOMÁCNOSTÍ

Ve 20. kalendářním týdnu, ve **středu 14. května 2025, proběhne v Radešově, Hlavňově, Pěkově a na Honech pravidelný mobilní sběr nebezpečných a objemných komunálních odpadů a vyřazených elektrozařízení z domácností.** Sběr proběhne zastávkovým způsobem, podle známého harmonogramu:

Zastávka	čas příjezdu a odjezdu
Radešov, náves	16.00 – 16.00
Hlavňov, bývalé „parkoviště pod vlekem“	16.20 – 16.30
Hlavňov, u hasičské zbrojnice	16.35 – 16.45
Hlavňov, parkoviště „na otočce“	16.50 – 17.00
Pěkov, před vjezdem do firmy Čáp a syn	17.10 – 17.20
Pěkov, u obecního domu	17.25 – 17.30
odbočka na „malé“ Hony	17.35 – 17.45
Hony, náves	17.50 – 18.00
Pěkov, odbočka k čp.55	18.05 – 18.15

Odpady musí být osobně předány ve stanovený čas na stanovených zastávkách **obsluze svozového vozidla** spol. Marius Pedersen a.s. Není možné, aby byly na sběrových zastávkách nebo kdekoli jinde volně odkládány.

Odebírány budou nebezpečné odpady (domácí a zahradní chemie, barvy, ředidla, odmašťovací přípravky, léky, obaly od výše uvedených odpadů, domácí technické oleje, baterie apod.), **objemné odpady** (starý nábytek, podlahové krytiny, pneumatiky z osobních automobilů, rozměrné nepotřebné předměty apod.) a **veškerá domácí vyřazená elektrozařízení a osvětlení.** Informace k tomuto sběru jsou uvedeny také na webových stránkách města.

NOVÉ KONTEJNERY NA DROBNÉ ELEKTRO



Na veřejných sběrných stanovištích tříděného odpadu v **ul. Na Sibíři, na parkovišti po bývalé mlékárně a v Pěkově u obecního domu** byly nově umístěny **červené kontejnery, pro sběr vyřazených**

drobných elektrozařízení a baterií. Kontejnery městu zapůjčil kolektivní systém ASEKOL. Do těchto kontejnerů je možné odkládat veškeré drobné elektrozařízení a baterie, které projdou vstupními otvory, a nejsou ale určeny pro odkládání světelných zdrojů a svítidel. V případě naplnění neodkládejte váš odpad na zem, ale vykecjte, až budou kontejnery vyprázdněny.

NABÍDKA TRANSPORTNÍCH VAKŮ - OPRAVA



Opravujeme informaci z minulého čísla Polického měsíčníku o ceně transportních vaků, které nabízí k prodeji město Police n. M. Cena těchto vaků činí 250,- Kč. Děkujeme za pochopení.

ODPADOVÁ STATISTIKA MĚSTA ZA ROK 2024

Rok se s rokem sešel a opět Vám nabízíme pravidelný přehled, jak na tom byla Police n.M. s komunálními odpady v loňském roce:

Z míst pro odkládání odpadů **na území města bylo v roce 2024, prostřednictvím společností Marius Pedersen, a.s. a Agriwood s.r.o., a sběrny a výkupny kovů, svezeno a zpracováno následující množství komunálního a drobného stavebního odpadu:**

- plasty s nápojovými kartony - 107 t, sklo - 82 t, papír - 116 t, kovy - 23 t,
- barvy a lepidla - 4 t, léčiva - 0,04 t, rozpouštědla, zásady, pesticidy a detergenty - 0,71 t, oleje - 0,87 t,
- biologicky rozložitelný odpad - 1.216 t,
- objemný odpad - 275 t,
- směsný/zbytkový komunální odpad - 621 t,
- stavební odpad 297 t.

Celkové množství svezeneho odpadu v roce 2024 tedy činilo 2.743 t

Toto celkové množství odpadu lze následně rozdělit podle míst odložení:

- kontejnery a další nádoby na veřejných sběrných místech a v rámci adresného svozu od domů (PL, NK, SK, PAP, K, BIO z domácností) 395 t = 14,4 %,
- sběrný dvůr, mobilní sběrna, odpadkové koše, hřbitov a další činnosti TS (objemný, nebezpečný a stavební odpad a kovy) 597 t = 21,8 %,
- kompostárna (bioodpad ze soukromé a veřejné zeleně) 1.138 t = 41,5 %,
- popelnice a kontejnery u domů a rekreačních objektů (směsný/zbytkový odpad) 613 t = 22,3 %,

Průměrně tedy na 1 obyvatele města vychází ročně celkem 714 kg odpadu, z toho

- **103 kg vytríděných a předaných na veřejná místa a při adresném svozu** (PL, NK, SK, PAP, K, BIO),
- **155 kg** odpadů objemných, nebezpečných, stavebních a kovů **odložených ve sběrném dvoře, v mobilní sběrně, do košů, na hřbitově a další,**
- **296 kg** bioodpadu, **předaného do kompostárny** (včetně údržby veřejné zeleně),
- **160 kg** směsného/zbytkového odpadu, **odloženého do popelnic nebo kontejnerů** u domů.

Do odpadové evidence se nepočítají **vyřazená elektrozařízení, baterie a akumulátory,** odebraná zpětným odběrem prostřednictvím sběrného dvora a kolektivních systémů Asekol, Elektrowin a Ecobat, která činila **32 t** a rovněž tak odpadní pneumatiky, odebrané kolektivním systémem Green Logistics.

Pro představu ještě uvedu, že **celkové odpadové náklady za rok 2024, bez provozních nákladů technických služeb a po odečtení příjmu od společnosti Eko-kom, Asekol, Elektrowin, Agriwood a uplatněného odpočtu DPH, které činily celkem 1.994.050,- Kč, byly cca 5.487.680,- Kč,** což je průměrně na každého obyvatele cca 1.429,- Kč.

Jak dosažené výsledky zhodnotit?

Podíl vytríděných odpadů (PL, NK, SK, PAP, K a BIO) z celkového množství vytvořených odpadů opět mírně stoupl na **14,4 %.** Je to pozitivní zpráva, ale je to stále málo. Tento údaj je ale poněkud zkreslený, protože když k vytríděným odpadům přidáme bioodpad odložený do kompostárny a odečteme stavební odpad, který není komunálním odpadem, pak je tento podíl 62,7 % a to už je výrazně příznivější (průměrný podíl těchto složek včetně bioodpadu v naplněné popelnici je celkem cca 65 %). **Je jisté, že v tomto směru jsou stále rezervy, sluší se ale za dosažený výsledek polické občany pochválit. Třídění a využívání odpadů je nejen ve světle nového odpadového zákona, ale i vzhledem k rostoucím konzumním tendencím ve společnosti i zvyšujícím se nákladům na hospodaření**

s odpady, **prioritním tématem**. Je potřebné ho stále více praktikovat a vyžadovat, a to nejen proto, aby město získávalo pro provoz odpadového systému vyšší finanční příspěvek od kolektivních systémů ale i proto, aby splnilo nově nastavené třídící limity a mohlo uplatňovat slevu na poplatek za ukládání směsných komunálních odpadů na skládku. A to nemluvíme o předcházení vzniku odpadu, zpětném využívání surovin a snížení spotřeby přírodních zdrojů a energií. **Samozřejmostí by mělo být, že do popelnic nelze odkládat nejen tříděné odpady a bioodpady, ale ani žádná (tedy ani ta nejmenší) vyražená elektrozařízení, baterie, barvy a další nebezpečné odpady.**

Městu záleží na tom, aby vytvářelo kvalitní, dostupné a dostatečně kapacitní podmínky pro třídění a řádné nakládání se všemi základními složkami komunálního odpadu, je ale potřebné tyto podmínky reálně využívat. **Město děkujeme všem, kteří důsledně třídí a se svými odpady řádně nakládají, podle stanovených pravidel. Tak ať „Třídí celá Police, je to snadné velice“.**

PÁLENÍ ROSTLINNÝCH MATERIÁLŮ

Od letošního března platí novela zákona o ochraně ovzduší, která upravuje pálení zahradního biomateriálu.



Hlavní rozdíl a nová změna je v tom, že je toto pálení posuzová-

no jako nedovolený způsob likvidace odpadu. A nejen že jde o porušení zákona, ale je to i škodlivé pro zdraví a životní prostředí, a mnohdy nebezpečné pro okolí.

Co tedy nelze pálit?

Lze spálit pouze suchý rostlinný materiál, ale zapomeňte na klasické „jarní čištění ohněm“. Odpad rostlinného původu – tedy spadlé listy, tráva, větve, shrabaná hrabanka a další biologický materiál ze zahrady – už nelze likvidovat tím, že skončí v plamenech. Zákaz míří přímo na likvidaci tohoto typu odpadu spalováním, protože při tom vzniká velké množství škodlivin. Kouř, saze, jemné prachové částice – to všechno putuje do ovzduší. A nejde jen o kvalitu vzduchu. Spalování bioodpadu je často neřízené, probíhá blízko domů nebo v těsné blízkosti přírody, a je zde i velké riziko požárů. Právě jaro je z pohledu hasičů nejrizikovějším obdobím. Zákon teď jasně říká: tohle už si doma nezapalujte.

Hranice mezi ohněm legálním a zakázaným

Úplný zákaz ohně ale na zahradě neplatí. Grilování, opékání buřtů, táboráky s dětmi – to všechno si klidně dopřejte dál. Ale pozor, co házíte do ohniště. K tomuto účelu je povoleno spálit **pouze suchý rostlinný materiál**, nejlépe suché dřevo, případně větve, které ale nejsou nijak chemicky ošetřené. Jakmile byste přiložili mokrou trávu nebo hromadu listů, už se vystavujete postihu. Zákon je v tomhle dost přísný. Pokud vás někdo, koho zavalíte dýmem nahlásí a správní úřad zjistí porušení, můžete dostat pokutu až 50 000 korun. U právnických osob nebo podnikatelů je hranice ještě vyšší.

ZAHRADNÍ DRTIČE VĚTVÍ

Ideální využití větví z prořezu zahradních dřevin je jejich **zamulčování nebo zkompostování**. Pro toto bezodpadové nakládání je možné si od města nebo a Dobrovolného svazku obcí **Lesy Policka bezplatně zapůjčit, zahradní drtiče**. Pro zpracování větví do průměru cca 4 cm jsou k dispozici malé elektrické drtiče, které možné zapůjčit v Polici, ale také v Pěkově a v Hlavňově. V případě potřeby štěpkování většího množství větví nebo větví s větším průměrem, je možné zapůjčit si výkonnější benzinový štěpkovač. Pro ten je ale nutné zajet do Machova, po předchozí domluvě s machovským panem starostou. Vzniklou dřev je možné využít k mulčování nebo do kompostu. Neváhejte využít těchto možností.



Ing. Jan Troutnar, MěÚ Police n.M.

HASIČI POLICE NAD METUJÍ PROVEDOU SVOZ STARÉHO ŽELEZA



PÁTEK 16.05.2025 OD 16:00 hodin

SOBOTA 17.05.2025 dopoledne

Nepotřebné železo buď vynesete v den svozu před dům nebo vyčkejte příjezdu svozového vozidla hasičů, kteří vám pomohou železo odnést.

Více informací na tel: 725086504

KNIHOVNA MĚSTA POLICE NAD METUJÍ

Vážení čtenáři a návštěvníci knihovny, srdečně vás zveme na následující květnové akce:

V pondělí 5. 5. od 9 do 11 hodin na dětském oddělení **BOOKSTART - S knížkou do života s Fanynkou a Fanouškem**. Hostem bude dětská psycholožka Mgr. Jiřina Borůvková.

S KNÍŽKOU DO ŽIVOTA S FANYNKOU A FANOUŠKEM
 Doplněná pro nejmenší a jejich rodiče

- od 0 do 8 let
- vstup zdarma
- v pondělí 5. 5. 2025 od 9h

Můžete se těšit na:

- povídky s dětskou psycholožkou Mgr. Jiřinou Borůvkovou
- knižní novinky
- hry a zábavu

Na závěr letního semestru PUVČ se vydáme „Po stopách Dušana Samuela Jurkoviče“, v **úterý 13. 5. ve 13 hodin** - odjezd z polického náměstí. Přihlašování, bližší informace a platba v knihovně. Cena 300 Kč. Zbývá již jen pár volných míst!

PO STOPÁCH DUŠANA SAMUELA JURKOVIČE
výlet autobusem

V **úterý 13. 5. ve 13h** odjezd z polického náměstí.
Možnost přistoupit v Hronové a Náchodě.
Autobus nás odveze do Nového Města nad Metují, kde nás čeká prohlídka zámku. Další zastávkou bude Bartoňova útulna v Pekle, kde bude možnost občerstvení.

cena 300 Kč
prosíme uhradit při přihlašování v knihovně

kapacita omezena

Ve **středu 14. 5. od 16 hodin**, ve spolupráci s MC MaMiNa, zveme děti a jejich rodiče či prarodiče na „Piknik v Pellyho parku“. Vyrobíme si přívěšek na krk z moduritu a kartonového ptáčka. Deky a své oblíbené

mňamky s sebou, drobné občerstvení zajištěno. Těšíme se na Vás!

Na chodbě před knihovnou můžete navštívit burzu nevyužitých a vyřazených knih. Přijďte se podívat a vybrat si. Cena za knihu 5 Kč (časopis 1 Kč). V době uzavření knihovny prodej zajišťuje informační centrum v přízemí Pellyho domu.

Upozorňujeme čtenáře a návštěvníky knihovny, že o letošních letních prázdninách bude knihovna uzavřena 14 dnů, a to od pondělí 21. 7. 2025 do pátku 1. 8. 2025. Čeká nás revize knihovního fondu, při které musíme fyzicky zkontrolovat veškeré knihy, časopisy a audioknihy. Vzhledem k náročnosti této akce musíme knihovnu zcela uzavřít. Děkujeme za pochopení.

Po celé prázdniny bude platit letní otevírací doba.

Letní půjčovná doba knihovny od 30. 06. 2025 – 29. 08. 2025

Půjčovna pro dospělé

Po	-
Út	09:00 – 17:00
St	-
Čt	09:00 – 17:00
Pá	09:00 – 12:00

Půjčovna pro děti

Po	09:00 – 13:00
Út	-
St	09:00 – 13:00
Čt	12:00 – 17:00
Pá	-

V termínu od 21. 07. - 01. 08. 2025 bude knihovna pro veřejnost uzavřena 2 týdny z důvodu revize knihovního fondu

Internet a čítárna se studovnou
- v provozní době ostatních oddělení.

Přejeme všem krásné dny a plno zážitků a inspirace při čtení nebo návštěvě knihovních akcí.
Ing. Anna Lukášková,
ředitelka knihovny

MC MaMiNa ve spolupráci s Knihovnou města Police nad Metují pro Vás připravují:
PIKNIK V PELYHO PARKU
Středa 14. května od 16:00

- přívěšek na krk z moduritu
- kartonový ptáček - vyrob si vlastního
- deky a své oblíbené mňamky s sebou
- drobné občerstvení a pití zajištěno

Za nepříznivého počasí se sejdem v Mateřském centru MC MaMiNa.

BURZA KNIH A ČASOPISŮ
Knihovny města Police nad Metují

od pondělí 28. 4. 2025 od 12:00
v chodbě před vstupem do knihovny (I. patro)

Prodej probíhá během otevírací doby knihovny. V době uzavření knihovny prodej zajišťuje informační centrum v přízemí Pellyho domu.

KNIHA - 5 Kč/kus
ČASOPIS - 1 Kč/kus

Knihovna bude zcela uzavřena od **pondělí 21. 7. 2025 do pátku 1. 8. 2025** z důvodu revize knihovního fondu.

- ujděte se, zda máte dost čtení na dovolenou a letní večery
- přijďte si včas knihy vypůjčit

Provoz knihovny opět zahájíme v pondělí 4. 8. 2025 v letní otevírací době.

Nabídka knih:



Krámská, Lenka:
Tajemství duše ukrytá v mozku: rozhovor s neuropsycholožkou.

Neuropsycholožka Lenka Krámská odkrývá v rozhovoru s novinářkou Alenou Beníškovou nejen svou profesní cestu, ale také fascinující rozmanité zkušenosti z praxe. Popisuje operace při vědomí, vliv neurologických onemocnění na psychiku a každodenní život, ale také drobné nuance paměti a emocí.



Picoultová, Jodi:
Omamný med.

Strhující román, který je dílem dvou osvědčených amerických autorek, se věnuje ožehavému tématu transsexuality, lásky a přijetí.



Dvořáková, Petra:
Návrat.

Může být láska k Bohu silnější než ta lidská? I na to hledá odpověď román české autorky, jehož hrdinka se rozhodla žít jako řádová sestra.



Jandová, Marta:
Best of.

Kniha vzpomínek české zpěvačky Marty Jandové vydaná u příležitosti jejích 50. narozenin.



King, Stephen:
Čím temnější, tím lepší.

Dvanáct hororových povídek zavádí čtenáře do snů plných zlých předtuch, do podivných koutů reality, kde se může stát cokoli, nebo na Floridu, kde se tentokrát odehrává volně pokračování legendárního hororu Cujo.



Feltlová, Marina:
Kurt Gebauer - mezi obludami, trpaslíky a holkami.

Knižní rozhovor s Kurtem Gebauerem, významným českým sochařem, malířem, pedagogem a celoživotním bojovníkem za kvalitní veřejný prostor. Jeho sochy a figurální objekty zpravidla zachycují pohyb a emoci, reagují na závažná společenská témata a nálady ve společnosti.



Pecková, Dagmar:
Ty vole se neříká.

Autobiografie známé české pěvkyně. Vzpomínky na dětství, pubertu, začátky u divadla a úctyhodnou více než čtyřicetiletou pestrou hudební kariéru, ze které je patrné, že se do škatulky operní divy zavřít nenechá.



Wilková, Scarlett:
Vekslačka.

Román z poválečného a normalizačního Československa z pera oblíbené české autorky.



Yang, Jane:
Lotosové střevíčky.

Strhující historický román z Číny konce 19. století o propleteném vztahu dvou odlišných žen - Lin-ťing, dívky z bohaté a respektované rodiny, a Květinky, její služky-otrokyně.



Soukupová, Petra:
Marta děti nechce.

Psychologicky laděný román o ženě, která se ocitá v bodě, kdy se musí vypořádat nejen s vlastním životem, ale také s očekáváními svého okolí.



Irvingová, Iveta:
Po stopách lovce ponorek.

Pohnuté životní osudy příslušníka 311. československé bombardovací perutě Britského královského letectva Jana Romana Irvinga.

Dáša Ducháčová

SPOLEČENSKÁ KRONIKA

Jubilea

V měsíci březnu 2025 slavili: 70 let

paní Hana Dufková
paní Ilona Braňová
paní Lada Podstatová
paní Iva Karkošková
paní Marcela Růžičková
pan Jiří Pavlík
pan Augustin Šála

75 let

paní Eva Šulcová
paní Jaroslava Klímová
paní Miloslava Stloukalová
pan Miloslav Horných
pan Jiří Mencl
pan Josef Fiala

80 let pan Oldřich Vaniš

85 let pan Milan Chvojka

Všem jubilantům přejeme pevně zdraví a mnoho krásných dní plných pohody v dalších letech.

Svatby

Zahájili jsme svatební sezonu, a rovnou novinkou. Zjara bylo na našem matričním úřadě uzavřeno první partnerství. Obřad byl malý, ale moc pěkný a veselý. Přejeme hodně štěstí a až humor vydrží.

Vítání občánků

Jistě jste si všimli, jak nám v našem městečku ubývají občané. S tím se pojí i to, že se tu rodí méně dětí a my nemáme koho vítat. Tedy máme, ale mnohem méně. Ještě před pár lety jsme pořádali vítání občánků 3-4 x ročně, většinou po 15 dětech. V poslední době je to na jaře a na podzim a dětí je vždy tak kolem 12.

V sobotu 12. 4. 2025 jsme v naší obřadní síni přivítali 10 dětí ve 2 skupinách. Zajímavostí je, že byla přivítána dvojčátka, dvě holčičky a dva kluci. A navíc holčičky Beáta a Dominika Tomáškovy jsou prvními polickými občánky narozenými v roce 2025. Sestřičky dostaly od města speciální dárečky a pamětní list.

Dominika a Beáta Tomáškovy
Dominik Vacek
Vojtěch a Jakub Kollertovi
Matyáš Horák

Jaroslav Mazanec
Žofie Ceralová
Alex Dudek
Mikuláš Gavelek

Dagmar Hambálková, matrikářka

Statistika

Dle dostupných údajů mělo k 20.4.2025 město Police nad Metují **3 833** obyvatel.

Poděkování

Za vyjádřenou upřímnou soustrast k úmrtí paní Ireny Šulcové všem děkujeme.

Manžel Jaromír Šulc a dcery s rodinami



18.



velkydrevic.cz/lavka
f Dřevičská lávka
i drevicska_lavka

dřevičská lávka

Sobota 31.5. 2025 od 13.00 hod.
koupaliště **ve Velkém Dřevíči**

host: **Flyboardshow.cz**

Moderují Lucie a Tomáš Peterkovi

prezence soutěžících **12.30 hod.**
začátek soutěžního klání **14.00 hod.**
v kategoriích dvojice a jednotlivci

koncert skupin
Vivian, Warovani, Imago, Inpain a

DĚTSKÁ STAGE
– soutěže, skákačí hrady, kolotoč, malování na obličej a další zábava

Vstupné: 170,- Kč, od 16.00 hod. 270,-Kč
děti do 130 cm a soutěžící zdarma

VIŠAČÍ ZÁMEK

a v **neděli 1.6.** se na Vás těšíme při velkém **Dětském dnu!**

Sbor dobrovolných hasičů Bukovice
Vás zve na

DĚTSKÝ DEN

NEDĚLE 15. 6. 2025 OD 14:00
LOUKA ZA HASIČÁRNOU V BUKOVICI

Program:

- Skákačí hrad
- Malování na obličej
- Řetězový kolotoč
- Pískoviště
- Hasičská technika
- Nafukovací skluzavka
- Trial show Svoboda
- Pěna pro děti



Vstupné:
děti zdarma
dospělí 100 Kč

Občerstvení zajištěno
Všechny atrakce zdarma

Akci podpořili:



HRONOV PARK FEST

**SOBOTA
24.5.
2025**

HRONOV / PARK ALOISE JIRÁSKA
ZAČÁTEK OD 13:30

HORKÝŽE SLÍŽE ALEŠ BRICHTA / DOGA ALŽBĚTA / ŽLUTÝ PES REVIVAL

PŘEDPRODEJ VSTUPENEK ZA ZVÝHODNĚNOU CENU.
ONLINE V SÍTI TICKETSTREAM ZA 535 Kč VČETNĚ POPLATKŮ.
DÁLE TAKÉ VSTUPENKY KUPÍTE NA PRODEJNÁCH
NÁPOJE SÁRA, PIVNICE STOVKA A ELEKTRO HRNČÍŘ.
VSTUPNÉ NA MÍSTĚ 650 Kč, DĚTI DO 14LET A ZTP ZDARMA.

V PARKU TAKÉ PROBĚHNE VÝSTAVA VETERÁNŮ KHV METUJE.
AUTA BUDOU K VIDĚNÍ OD 13:30 DO 17:00

HASPL GENERÁLNÍ PARTNER
Corall
HRONOVPARKFEST

777 12 25 12



ÚŘAD MĚSTYSE VELKÉ POŘÍČÍ ve spolupráci
se **SBOREM DOBROVOLNÝCH HASIČŮ**
pořádají

**XX. ROČNÍK
TURISTICKÉHO POCHODU A JÍZDY NA KOLE**

POŘÍČSKÉ TOULKY

**na státní svátek
ve čtvrtek 8. května 2025**

Trasy: pro pěší 11, 12, 15, 18, 20 km
pro cyklisty 23, 29, 41, 47, 52 km

Start a cíl: Hasičská zbrojnice ve Velkém Poříčí (u náměstí)
Čas startu: průběžně od 8.00 do 10.00 hodin

**Trasy letos povedou na Hronovsko
a Jestřebí hory**

Připraveny jsou trasy pro všechny turisty. V ceně startovního grilovaná klobása v cíli.
V cíli na každého účastníka čeká pamětní list a vynikající občerstvení v režii našich hasičů.
Od 14 hodin nám zahraje kapela KoALA party band.

Bližší informace na tel.: 608 714 999
Na vaši účast se těší pořadatelé.

**KLADSKÉ
POMEZÍ**

Vydal Město Velké Poříčí. Foto: Miroslav Kavalek. Grafický design: Miroslav Kavalek. Tisk: SPSO Velké Poříčí.

INFORMACE Z BENEDIKTINSKÉHO OPATSTVÍ SV. VÁCLAVA

DEN OTEVŘENÝCH LESŮ

Sobota 17. 5. 2025 od 9:00 do 12:00

Areál kláštera, Police nad Metují

Benediktinská hospodářská správa Břevnov a Benediktinské opatství sv. Václava zvou širokou veřejnost, v rámci celostátní akce Den otevřených lesů, do Police nad Metují.

Otevíráme prostor pro lesní pedagogiku, přijďte se podívat. Dopolodne pro širokou veřejnost.

- stanoviště s aktivitami a úkoly pro děti i dospělé bez rozdílu věku
- aktivity lesní pedagogiky
- ukázka lesní techniky
- možnost opéct si špekáčky (je třeba si donést vlastní, na místě nebude možné zakoupit)
- malé hudební vystoupení v prostoru rajské zahrady (každých 30 min)
- možnost zakoupit nápoje (nealko / klášterní pivo Benedict)

Akce se koná za každého počasí.

Alena Antalová a Alex Anders:

VELKÝ NÁVRAT ŠANSONU

Pátek 6. 6. 2025 od 17:30

Refektář, Klášter Police nad Metují



Přijďte se zaposlouchat do melodických písní a do textů s příběhem, do textů o životě a ze života. Šansonový recitál v interpretaci Aleny Antalové, za klavírního doprovodu Alexe Anderse.

Alena Antalová, herečka a muzikálová zpěvačka, jejíž domovskou scénou je Městské divadlo v Brně. Je známá i z televize a z filmů, zejména v roli Ludmily

v Četnických humoreskách či Aničky v Pojišťovně štěstí.

Alex Anders (vl. Jménem Alexandr Špunda), skladatel, textař a interpret, pokračuje v tradici českého šansonu

KLÁŠTER BROUMOV - VÝBĚR Z KULTURNÍHO PROGRAMU

Úterý–neděle 18. 4. – 7. 6. 2025 od 12:00 – 17:00 hod

Výstava: Šerosvit / ŚWIATŁOCIEŃ

MARTA Niedbał, Marta Krześlak, Ola Nenko

Dětská galerie Lapidarium / Klášter Broumov

Rodinná výstava nabízí spoustu otázek k přemýšlení i interaktivních zážitků. Více na www.klasterbroumov.cz.

1. 5. 2025 od 18:00 hod

Předehra festivalu Za poklady Broumovska:

Nora Lubaddová, Vladimír Kuželka

Opatské sály / Klášter Broumov

Tradiční předehra 20. ročníku festivalu Za poklady Broumovska přivítá mladé pianisty a vítěze minulých ročníků soutěže Broumovská klávesa Noru Lubaddovou a Vladimíra Kuželku.

2. - 4. 5. 2025

15. ročník mezinárodní soutěže Broumovská klávesa

Sál Dřevník / Klášter Broumov

Veřejná soutěžní vystoupení mladých účastníků klavírní soutěže.

3. 5. 2025 od 16:00 hod

ZAHÁJENÍ VÝSTAVNÍ SEZÓNY V GALERII DŮM

Vernisáž výstavy Kateřiny Adamové Linhartové „Srdce & Zvíře“ a „Klášterní zahrada 2025“ sochaře Radka Mužíka.

a navazuje na odkaz Hany Hegerové, Petra Hapky či Michala Horáčka. Alex je ostravský rodák a absolvent ostravské konzervatoře. Jako pianista působil 30 let v zahraničí, kde hrál i takovým osobnostem jako anglická královna Alžběta, Michail Gorbačov, Dustin Hoffman atd.

Nebude chybět ani povídání, možnost vyfotit se s účinkujícími, získat od nich podpis nebo zakoupit jejich CD. Pořad trvá 120 min + přestávka.

Vstupné: 420 Kč v předprodeji | 450 Kč na místě

Prodej vstupenek: Infocentrum Police n. M., www.smsticket.cz, na místě 30 min před začátkem akce.

Vladimír Waage: HESELLIŮV URBÁŘ

Úterý 23. 9. 2025 od 17:30

Refektář, klášter Police nad Metují

PŘIPRAVUJEME.

Hesseliův německy psaný urbář ze 17. století je unikátem, pečlivě zpracovaným po textové i výtvarné stránce a zajímavým dokumentem. Obsahuje geografický popis jednotlivých vsí na Broumovsku, jejich stručnou historii, popis vodních toků i s určitou charakteristikou o užitku, popis rybníků, bažin a mokřadů, cest přes Broumovské stěny, Javoří hory i spojení mezi statky a jejich poplužními, záznamy pověstí, poznámky o úkrytech obyvatel za třicetileté války... Urbář je kulturní památkou a dočkal se i českého vydání (Národní zemědělské muzeum, 2014).

Přednáška Vladimíra Waageho, jednoho z autorů českého překladu urbáře.

Zdeněk Bardon: HVĚZDÁŘOVO NEBE

Čtvrtek 2. 10. 2025 od 17:30

Refektář, Klášter Police nad Metují

PŘIPRAVUJEME.

Množství astronomických snímků a animací jistě potěší nejen milovníky nočního nebe, ale i naprostého laika a to hlavně z toho důvodu, že objekty ve vesmíru jsou kouzelné a krásně barevné.

www.opatstvbroumov.cz | bhs.brevnov.cz | [fb.com/opatstvbroumov](https://www.facebook.com/opatstvbroumov)

Benediktinské opatství sv. Václava v Broumově

7. 5. 2025 od 18:00 hod

ArtCafé: Pavel Klusák - Suchý & Šlitr.

Semafor 1959-1969

KRESLÍRNA / KLÁŠTER BROUMOV

Audiovizuální pořad navazuje na knihu hudebního publicisty Pavla Klusáka. Očekávejte čtení z knihy, osobní komentář autora, vše doplněné promítáním archivních videí a filmových ukázek a reprodukce hudby se zaměřením na méně známé nahrávky té doby.

16. 5. 2025 od 19:30 hod

ArtCafé classic: Capella Cracoviensis

Farní kostel sv. Petra a Pavla / Klášter Broumov

Koncert polského tělesa Capella Cracoviensis výběr duchovní hudby 17. století.

21. 5. 2025 od 17:30 hod

Přednáška: Barokní architektura: Z Říma do Broumova

Sál IC Broumov / Klášter Broumov

Přednáška Petra Staňka doplněná obrazovým materiálem

24. 5. 2025 od 18:00 do 22:00 hod

Broumovská MUZEJNÍ NOC – volně přístupné budou:

Klášterní kostel sv. Vojtěcha / Skriptorium / Dětská galerie

Lapidarium / Galerie Dům a Klášterní zahrada / Muzeum

Broumovska / Hřbitovní kostel p. Marie / Kostel Zmrtvýchvstání.

PELLYHO DOMY

SETKÁNÍ SENIOR KLUBU OSTAŠ

Společenský sál Pellyho domů

Út 20. 5. 2025 od 14:00

KURZ SPOLEČENSKÉHO TANCE PRO MLÁDEŽ 2025!

Místa se plní a volných je již jenom pár. Neváhejte a přihlaste se!

LATINSKOAMERICKÉ TANCE

Každý čtvrtek od 24. 4. 2025

ve společenském sále Pellyho domů

- Začátek v 18:00
- Vstupné: 100,- Kč
- Taneční lektoři Pavel a Vendulka „Tanec s radostí“

Přijďte si zatančit a užít dobrou náladu. Bar a občerstvení zajištěno!

Bližší informace na tel: 724 220 202, tanecni-police@seznam.cz

SLAVNOSTNÍ ODHALENÍ PAMĚTNÍ DESKY FRANTIŠKU ŠVEJDAROVÍ

Ne 18. 5. 2025 v 15:00 u Městské radnice na Masarykově náměstí



Město Police nad Metují Vás zve na slavnostní odhalení pamětní desky polickému rodákovi podplukovníkovi

letectva i. m. Františku Švejdarovi palubnímu radiotelegrafistovi a střelci 311. československé bombardovací peruti RAF 24. a 147. dopravní peruti RAF nositeli tří československých válečných křížů 1939 a dvou československých medailí za chrabrost.

Součástí odhalení pamětní desky bude:

- Výstava letounu Supermarine Spitfire a dobových artefaktů
- Vystoupení žesťového souboru ZUŠ Police nad Metují
- Promítání filmu Mudr. Vítka "Ze života letců RAF" s následnou besedou

KOLÁROVO DIVADLO

KONCERT NEJEN TATÍNKŮM

St 28. 5. 2025 od 18:00 v Kolárově divadle



Vstupné: 120,- Kč

PŘIPRAVUJEME

HROMDOPOLICE

Pá 6. – Ne 8. 6. 2025 v Kolárově divadle

2. ročník přehlídky venkovských divadelních souborů

POLICKÉ ROZMARNÉ LÉTO 2025

Léto plné hudby, radosti a setkávání!

Léto v Polici nad Metují nebude ani letos tiché – právě naopak! Připravte se na Polické rozmarné léto 2025, hudební a kulturní sérii, která rozproudí prázdninové večery

a vnese nový život do našeho města. Od června do srpna se Police stane místem, kde se setkává živá hudba mnoha žánrů, letní pohoda a místní komunita – a to vše pod širým nebem, obklopeni krásou našeho města.



Letní scény na koupališti a terase se letos opět rozezní koncerty, které potěší jak milovníky klasiky, tak fanoušky současné hudby. Těšit se můžete na večery s folkem, jazzem, alternativou, rockem i world music – a samozřejmě nebudou chybět ani příležitosti k tanci, zpěvu a letnímu veselí. Ať už si chcete sednout do trávy se sklenkou v ruce, nebo si zatančit pod pódiem – každý si přijde na své.

Koupaliště a terasa nejsou jen kulisami – jsou živými místy setkávání, kde se propojuje hudba s příběhy, přátelstvími a atmosférou, na kterou se vzpomíná ještě dlouho po skončení léta. Přijďte si užít večery, kdy slunce pomalu zapadá, vzduchem zní hudba a všechno je tak, jak má být.



Sledujte nás na sociálních sítích a webových stránkách města – brzy zveřejníme kompletní program, protože i letos chceme, abyste si mohli pečlivě naplánovat svoje rozmarné večery (je pravděpodobné, že program je již venku!)

Přijďte být součástí léta, které bude znovu trochu rozmarné – protože právě takové léto máme nejradši. Už teď se těšíme na společné chvíle, které budou vonět létem a znít hudbou!

LETNÍ KINO

Léto v Polici nad Metují patří nejen hudbě, ale i filmu – a kde jinde si ho vychutnat naplno než pod otevřeným nebem, s přáteli, dekou a dobrým pitím? Srdečně vás zveme na Letní kino na víceúčelovém

hřišti, které se i letos stane malým kinem s velkou atmosférou!

Každý filmový večer bude jiný – ale vždycky výjimečný. Čekají nás osvědčené klasiky, rodinné filmy, české perly i novinky, které si společně vychutnáme pod letní oblohou. Stačí si přinést deku, skládací židličku nebo jen dobrou náladu – promítáme na velkém plátně, se skvělým zvukem a pod širým nebem.

Víceúčelové hřiště se na pár večerů v létě promění ve filmovou zónu plnou pohodové atmosféry, smíchu, emocí a kouzel večerní projekce. Vezměte s sebou kamarády, partnera, děti nebo třeba jen sebe – každý si tu najde to svoje.

A co by to bylo za kino bez občerstvení? I letos pro vás chystáme letní bar s nápoji, popcornem a malým občerstvením, abyste si mohli filmový večer užít všemi smysly.

Tak přijďte – zapomeňte na chvíli na všední dny, zhluboka se nadechněte letního vzduchu a nechte se vtáhnout do filmových příběhů, které budeme prožívat společně.

Program budeme doplňovat postupně! Termíny vyhodíme ven najednou, ale některé snímky se nám zpřístupní těsně před anebo přímo v průběhu léta. Sledujte weby a sociální sítě!

INFORMAČNÍ CENTRUM

S jarními slunnými dny přichází i nová turistická sezóna a my v infocentru doufáme, že bude stejně úspěšná jako „ta loňská“. K dostání je u nás spousta letáčků, map i suvenýrů s místní tematikou.

JARNÍ A VELIKONOČNÍ PRODEJNÍ VÝSTAVA - PODĚKOVÁNÍ

Výstava je za námi a my bychom tímto velice rádi poděkovali všem tvůrcům, kteří poskytli své výrobky na Jarní a Velikonoční prodejní výstavu, která probíhala v infocentru od 17. března do 19. dubna. Výstava měla velký úspěch a po celou dobu jejího trvání jsme zaznamenávali vysokou návštěvnost. Místní tvůrci za svoji šikovnost získali veliký obdiv a moc milé ohlasy našich návštěvníků. Doufáme, že zakoupené výrobky udělaly radost Vám i Vaším blízkým a zpestřily Vám velikonoční svátky. Naše poděkování patří i paní Ivaně Krčíkové, která nám výrobky krásně naaranžovala.

CYKLOBUSY

S příchodem jara se opět otevírají brány k nejkrásnějším turistickým cílům

Královéhradeckého kraje – a vy se k nim nyní dostanete ještě pohodlněji! Veřejná doprava Královéhradeckého kraje i v letošním roce zajistí cestujícím kvalitní dostupnost zajímavých a atraktivních míst v regionu, a to díky turistickým a cykloturistickým linkám, které budou provozovány v průběhu následujících měsíců.

První turistické a cykloturistické linky Veřejné dopravy Královéhradeckého kraje vyjely již na Velký pátek 18. 4., další pak budou následovat od soboty 24. 5. 2025.

Turistické a cykloturistické linky vhodně doplňují nabídku celoročně provozovaných autobusových a vlakových linek Královéhradeckého kraje. Jsou ideální volbou pro výlety i poznávání přírodních a historických atraktivit regionu, umožňují navštívit nejen hlavní turistické cíle, ale i méně známé kouty kraje. Díky poloze Královéhradeckého kraje, který sousedí s Polskem, svezou některé linky cestující za zajímavými místy na polské straně. Navíc vybrané linky umožňují přepravu jízdních kol, takže cyklisté se snadno dostanou k oblíbeným trasám v Krkonoších, Českém ráji, Orlických horách či na Broumovsku.

Pro výlety do Kladského pomezí a Broumova bude možné využít turistické a cykloturistické linky:

- 360 Police nad Metují – Česká Metuje – Teplice nad Metují – Adršpach
- 361 Police nad Metují – Machov – Karlów
- 363 Police nad Metují – Suchý Důl – Slavný – Hlavňov – Police nad Metují
- 411 Dvůr Králové nad Labem – Chvalkovice – Česká Skalice – Náchod
- 423 Suchovršice – Úpice – Malé Svatoňovice – Malé Svatoňovice, Odolov

Více informací ohledně cykloturistických linek najdete na www.dopravakhk.cz.

Otevírací doba infocentra v květnu:

Po – Pá 8:30-11:30, 12:00-17:00 hod.

So, svátky 8:30-11:30, 12:00-15:00 hod



POLICKÁ KÁVA

Zastavte se u nás pro výbornou polickou zrnkovou kávu z rodinné pražírny LamCafé, kterou máme opět v prodeji. Tato káva je pražena 13 minut při teplotě 240 stupňů Celsia.

Cena: 110,- Kč za 100 gramů.



KNIHY

Skály a lidé - Skály

Publikace Petra Hnyka vybočuje z vydavatelského standardu propagačních a průvodcovských brožurek či jiných, čistě komerčních publikací. Autor v ní prezentuje stěžejní část své mnohaleté badatelské práce. Pro tento region to je historicky první a mimořádně obsáhlé dílo, v němž autor popisuje jak vlastní historii regionu, tak i životní osudy lidí, kteří svůj život nějakým způsobem spojili se skalami. První svazek dvoudílné publikace Skály a lidé nazvaný Skály je zaměřen na historii skalních měst Adršpašsko-teplických skal. V několika kapitolách je čtenář provázen po skalních cestách, kde je seznámen nejen s vlastní historií postupného objevování a zpřístupňování skalního labyrintu, ale i s archeologickými nálezy a dalšími zajímavostmi, které běžný návštěvník při prohlídce skalních měst nemá šanci objevit ani zaregistrovat. Autor při přípravě knihy čerpal z veškerých dostupných archivních a muzejních fondů, které doplnil osobními vzpomínkami a výpověďmi dnešních obyvatel, nebo potomků těch, kteří ve skalním světě strávili určitou část života. Vše je pak doplněno velkým množstvím obrazového materiálu – rytin, obrazů, ilustrací a starých i současných fotografií, které v mnoha případech dosud nebyly publikovány. Publikace je u nás v prodeji za cenu 590 Kč.

MUZEUM NÁCHODSKA POLICE NAD METUJÍ - květen 2025



Polické pobočky Muzea Náchodska jsou v květnu pro veřejnost otevřeny od čtvrtka do neděle. Klášter můžete navštívit vždy od 12 do 16.30, Starou školu Dřevěnku od 13 do 17

hodin. Organizované skupiny si však mohou prohlídku objednat i mimo otevírací dobu u správkyňe poboček Bc. Drahomíry Večeřové (tel. 775 393 608, vecerova@muzeumnachodska.cz).

Náchodské muzejní noviny – jaro 2025

Třetí vydání Náchodských muzejních novin po redesignu je na světě! Čtenáři se s ním mohou setkat nejen na všech pobočkách Muzea Náchodska, ale také ve vybraných informačních centrech v regionu – například v Náchodě, Novém Městě nad Metují, Hronově nebo Polici nad Metují. Noviny jsou tradičně dostupné také v digitální podobě na webových stránkách muzea.

Aktuální číslo je výjimečné svým rozsahem – oproti předchozím vydáním má o čtyři strany více. Důvodem je množství zajímavých témat, která se do obvyklého rozsahu nevešla. Uvnitř najdete například článek o záchraném archeologickém výzkumu v ulici U Zázvorky v Novém Městě nad Metují, na kterém se naši archeologové podíleli v loňském roce, text o digitalizaci sbírkových předmětů, informace o pokračování projektu Živoucí pomezí, tradiční přehled aktuálních i připravovaných výstav a akcí a mnoho dalšího



Z MUZEJNÍHO DEPOZITÁŘE...

Nástěnné svítidlo s erbem rodu Kaisersteinů

Šlechtický rod, jehož počátky je možné hledat v 16. století v Bavorsku, je v našem kraji neodmyslitelně spjat s městem Stárkov. Toto panství zakoupili roku 1673. Tedy v době, kdy byli Kaisersteinové již plně usazeni v Rakousku a povýšili na tzv. svobodné pány. Stárkov drželi až do 20. let minulého století, kdy jej prodali rodině Pejskarů z Police nad Metují. Ve Stárkově rod trvale nesídlil. Využíval ho pouze jako rekreační sídlo převážně v letních

měsících. I tak se tento rod do dějin svérázného městečka pod Vysokým kamenem nesmazatelně zapsal.

V letech 1681 až 1691 Jan František z Kaisersteinu výrazně přestavěl stárkovský zámek. Jeho barokní vzezření je dodnes patrné i přes necitlivé zásahy, které budovu postihly ve 20. století. Další pozoruhodnou památkou spojenou s Kaisersteiny je hrobka, která se nachází za kostelem svatého Josefa Pěstouna. Rod se však zapsal do dějin městečka i lehce negativně. Při výstavbě železnice byl proti, aby vedla přímo přes Stárkov a nejbližší okolí. Kaisersteinové nechtěli narušit poklidný ráz svého letoviska a tím zapříchli stagnaci Stárkova ve 20. století.

Ačkoli byl pro Kaisersteiny Stárkov pouze občasnou rezidencí, zařídili ji vskutku honosně. O tom svědčí nejen závěť Helfrieda z Kaisersteinu, ve které zmiňuje bohaté vybavení zámku včetně obrazů proslulého vlámského malíře Pietera Bruegela staršího, ale i předměty, které později přešly do Městského muzea v Hronově a nyní jsou uloženy ve sbírce Muzea Náchodska.

Pozoruhodná je např. část nástěnného svítidla zhotovená lisováním z mosazného plechu. Okraje jsou bohatě zdobené a uprostřed se nachází erb Kaisersteinů. Ve středu čtvercovém štítu najdeme menší štítek s lilií. Ve dvou polích velkého štítu se pak nachází lev a v dalších dvou stříbrná pole červeně pruhovaná. Jedná se o tzv. polepšenou verzi erbu. Ten původní sestával pouze ze tří červených šikmých pruhů ve stříbrném poli. V erbu lisovaném z plechu barvy pochopitelně nevidíme. Dekorativní část svítidla s vyobrazením erbu pochází z 19. století. Je široké 355 milimetrů a vysoké 498 milimetrů.

Kaisersteinové v Čechách vlastnili i další panství jako např. Kácov, Svojšice, Žleby a také palác na Malostranském náměstí v Praze. Jeho stavbu provedla dílna Kryštofa Dientzenhofera roku 1714. V letech 1908 až 1911 v něm pobývala operní hvězda Ema Destinová.

Stárkov byl však pro Kaisersteiny letní rezidencí dvě a půl století a není divu, že řada příslušníků rodu zvolila městečko i jako místo posledního odpočinku v již zmíněné hrobce za kostelem, která je také dodnes ozdobena rodovým erbem. Po rozprodání majetků v Čechách ve 20. letech 20. století rod trvale přesídlil do Vídně.

Mgr. Petr Šmíd - Muzeum Náchodska





KVÍČEROVSKÁ SIRKA 2025

Klub sběratelů Policka s Muzeem papírových modelů za podpory města Police nad Metují vyhláší sedmý ročník výtvarné soutěže „KvíčeroVská sirka“.

Soutěž je vypsaná ve třech kategoriích pro základní školy:

- A – děti od 6 do 9 let**
- B – děti od 10 do 12 let**
- C – děti od 13 do 15 let**

Kromě toho bude ještě zvláštní kategorie pro děti z mateřských škol pod záštitou Českého filumenistického svazu.

Pro letošní rok je stanovené téma „**Krása květin**“.

Je třeba splnit následující podmínky:

Do soutěže budou přijímány kresby a malby ve formátu A4 bez použití digitálních technologií. Každé soutěžní dílo musí být na zadní straně čitelně označeno kategorií, do které je přihlášeno, jménem a adresou autora a názvem obrázku.

Soutěžní práce můžete zaslat nebo odevzdat na adresu: Muzeum papírových modelů, Tyršova 341, 549 54 Police nad Metují do 31. října 2025. Na obálku napište „KvíčeroVská sirka“.

V průběhu listopadu se sejde tříčlenná porota složená ze zástupců Klubu sběratelů Policka, Muzea papírových modelů a nezávislého výtvarníka, která v každé kategorii vyhodnotí tři nejlepší díla. Vítězné práce poté vyjdou na malé zápalkové kazetě. Nezávisle na kategoriích budou také uděleny i zvláštní ceny Klubu sběratelů Policka. Všechna přihlášená díla budou následně vystavena v Zeleném domečku v době od 4.12.2025 do 4.1.2026. Vernisáž výstavy se uskuteční 4. prosince 2025 v 16 hodin.

Klub sběratelů Policka

PharmDr. Veronika Zámečnicková za podpory obce Velké Poříčí zve malé i velké
v neděli 18. 5. 2025 od 11.00 na

CHARITATIVNÍ DĚTSKÝ DEN

VÝTĚZEK Z AKCE PŘEVZEME NEZISKOVÁ ORGANIZACE ASAGENT
(Asociace genové terapie, z.s. - podpora dětí s Angelmanovým syndromem)

Akce se koná ve Velkém Poříčí – areál u hasičárny
(za nepříznivého počasí se akce uskuteční na zimním stadionu v Hronově)

Připraven bohatý program:

- 11.00 – 16.30** hry pro děti, skákací hrad, soutěže o ceny, DJ Reiza, malování na obličej, kolotoč, tombola, bazárek
- 11.30, 12.30** taneční vystoupení
- 13.30** akrobatické vystoupení - Flying boys
- 15.00** zpěvačka **Michaela Nosková**
- 16.00** kouzelník **Miloš Malý**
- 17.00** kapela **Ježkovy oči**

Občerstvení zajištěno
Hrací karta - děti od 2 let 80 Kč.
Platba pouze v hotovosti.
Každý si za zdolání disciplín odnese malý dárek i sladkou odměnu :)

*Projekt byl podpořen Nadací Via v programu Mito, kde žijeme.

MycoMedica vitalní houby | NADACE VIA | izomat | SaarGummi Automotive | B N | Velké Poříčí

Reza | ALPRIM | STAVBY PARÁD | HASPL | OSA | designprint

KONEC VÁLKY V POLICI NAD METUJÍ

Výstava historických fotografií a dokumentů v Zeleném domečku.

Kulaté výročí konce největšího válečného konfliktu na světě doslova láká k rekapitulaci a připomenutí. Minimálně jako memento...

Můžeme zaslechnout, že Police nad Metují se válka moc nedotkla. A pokud budeme mluvit o materiálních škodách, bude to nejspíš pravda. Fronta se přes Město v podstatě nepřevalila, ale tím to jaksi končí. Válka se dotkla všech občanů Police – stejně jako všech měst tehdejšího protektorátu Čechy a Morava.

Výstava v Zeleném domečku nabízí pohled na historii tak, jak ji zachytili dnes již anonymní fotografové. Můžeme se díky nim podívat doslova do očí německým i sovětským vojákům stejně jako polickým občanům.

A kromě toho má historie květnových dní v Polici nad Metují i jeden unikát. Díky pilnému redaktorovi tehdejšího týdeníku „Jiráskův kraj“ známe jméno prvního sovětského vojáka, který se objevil v Polici. Na motocyklu se sajdkárou ho přivezl pan učitel Vik z Broumova. A díky historické fotografii s popisem „první osvoboditel“ se na něj můžeme i podívat! Kolik měst v Evropě může říct: „Známe jméno prvního osvoboditele!“

Fotografie ukazují čirou lidskou radost a doba byla skutečně plná očekávání lepších dní. Ať už vývoj pokračoval, jak chtěl, v květnu 1945 existovala snad jen jedna jediná možná emoce: místy až euforická radost.

Výstava je doplněna o několik historických artefaktů, primárně o noviny a novinové články z jara 1945.

Vernisáž proběhne v úterý 6. května od 18. hodin.

Výstavu v rámci projektu „Nová Terasa 2025“ pořádá spolek Apeiron za podpory města Police nad Metují.

Výstavu dále podporují Merkur Police o.p.s., Myco Medica a Květinářství U Petry. Poděkování patří Lukáši Kollertovi a Milanu Košťálovi za laskavé zapůjčení dobových fotografií.

Výstava potrvá do neděle 8. června.

Otevřeno denně 9:00 – 17:00.

Pavel Frydrych



Čtěte denně čerstvé zprávy z Broumova!



nase.broumovsko.cz



MERKUR MUZEUM

MUZEUM PAPIROVÝCH MODELŮ A MUZEUM STAVEBNICE MERKUR

Májový čas je pro turisticky atraktivní místa vždy první větší zátěžovou zkouškou. K tomuto „crash testu“ jsme směřovali své úsilí posledních několika měsíců (úmyslně uvádím termín v uvozovkách, protože o skutečnou destrukci nejde...). Ale po první velké návštěvnické vlně můžeme zanalyzovat vše, co jsme udělali a před hlavní sezónou ještě sem tam něco poopravit, doplnit, vyměnit, zaměnit – zkrátka zareagovat na připomínky návštěvníků.

Tedy co je připraveno?

Muzeum stavebnice Merkur

Merkur připravil pro návštěvníky hned několik novinek. Po rekonstrukci jsme otevřeli v patře místnost, kde bývalo kolejiště. Černě a bíle vymalované stěny tvoří kulisu pro krátkodobou výstavu. Ta má dvě na první pohled odlišné linie. Tou první je nádherný soubor modelů zemědělských strojů. Pár jich putovalo do expozice z depozitu, unikátní polopásový Sentinel vymyslel a vyrobil Miroslav Černý z Ústí nad Labem



a většinu podle návodů ze stavebnice Dopravních strojů a prostředků smontoval Daniel Erben.

Druhou linií jsou ikonické stavby České republiky. Nepřehlédnutelný model vysílače na Žižkově shlíží na podobně dominantní vysílač na Ještědu. K nim se přidává Průmyslový palác z pražského Výstaviště, což byla v roce 1891 první prosklená montovaná stavba v Čechách. Tetraptich (tedy čtyřdílné dílo) ikonických staveb završuje zářivě bílá brněnská vila Tugendhat. A k tomu jsou ještě Průmyslový palác a Ještěd doplněny o své papírové protějšky. Při kombinaci Merkurů a papíru na jednom místě si návštěvník uvědomí, že je vlastně jedno, jaký materiál modelář používá, protože primárním sdělením jeho práce je představení krásy. A té na materiálu nezáleží.

Spojení dvou zdánlivě nesourodých témat – staveb a zemědělských strojů, chceme ukázat, že sice pokrok pokračuje mílovými kroky, ale lidé ve městech se bez práce zemědělců neobejdou. A samozřejmě to platí i naopak, kdy se zemědělství neobejde bez měst.

Další novinkou, kterou jsme na květen připravili, je rozšíření expozice o tři místnosti, které náležely původně k bytu správce budovy, následně jako byt školníka. V nich se objeví nejen další merkuróvské modely, ale návštěvník si bude moci prohlédnout i stroje, na kterých se Merkur vyráběl. A kromě toho expozici doplní i několik originálních technických výkresů z archivu firmy.

A jako poslední chci zmínit jedinečný exponát, který vznikl v dílně pana Karla Folprechta. Ten pro Muzeum vyrobil v měřítku 1:2 doslova skvostný model kubistické lampy architekta Emila Králíčka, kterou najdete v Praze na Jungmannově náměstí před legendární restaurací U Pinkasů. Lampa bude prvním exponátem, který návštěvník po vstupu do Muzea uvidí.

Muzeum papírových modelů

V expozici Muzea papírových modelů

proběhla tradiční jarní reinstalace. Na světlo světa se objevují modely, které nějakou dobu odpočívaly v depozitu společně s novinkami, které jsme získaly v loňském roce. Nepřehlédnutelná je Eiffelova věž v Sále architektury nebo lokomotiva Invicta v expozici kolové techniky.

Zároveň je v Sále architektury věnován velký prostor miniboxům Milana Weinera. Architekt Milan Weiner patří k zakladatelům samotného Muzea a z jeho dlouhodobé koncepce vycházíme dodnes. V letošním roce oslavil významné životní jubileum a zároveň uběhlo už těžko uvěřitelných 35 let od prvního vydání miniboxů v časopise ABC. Jeho profese se promítá i do modelářské práce a Muzeum vystavuje urbanistické celky, které postupně vycházejí a stále vychází na stránkách legendárního „ábička“ jako papírové modely.

A nemůžeme vynechat ani krátkodobou výstavu připomínající 80. výročí ukončení 2. světové války v Evropě. K této výstavě vydal Pavel Bestr, v rámci projektu „Naši hrdinové“, unikátní model bombardéru Wellington, který je doplněn o poměrně podrobný medailonek policekého rodáka a příslušníka 311. československé bombardovací perute RAF Františka Švejgara. Za sebe jsem velice rád, že se nám opět podařilo spojit papírový svět s Policí nad Metují a po modelech suchodolské kapličky a policeké radnice přispíváme k hrdosti na naše město dalším počinem.

Myslíte si, že jsme na „crash test“ dostatečně připraveni? V Muzeu jsme o tom přesvědčeni a věříme, že se přijdete podívat. Svět Merkurů a papíru rozhodně za prohlídku stojí.

*Pavel Frydrych,
ředitel Muzea stavebnice Merkur
a Muzea papírových modelů*

PŘÍBĚH VÝROBY KONSTRUKČNÍCH STAVEBNIC V POLICI NAD METUJÍ – 1. část

Historie výroby konstrukčních stavebnic v Polici nad Metují je spojena se jménem Jaroslava Vancla. Tento rodák z Nových Benátek (dnešní Benátky nad Jizerou, narozen 1890) přišel do Police v roce 1910 a stal se zaměstnancem katschnerovy továrny na výrobu bruslí. Byt našel u Viléma Teichmanna v tehdejší Horní ulici (dnešní Tomkova) v domě čp. 62. Tam se seznámil se sestrou majitele a o rok později se jim narodila první dcera, která dostala jméno po mamince: Vilemína. Ale svatba proběhla až v roce 1913 a v dubnu následujícího roku se jim narodila druhá dcera Ludmila.

V roce 1914, v reakci na částečnou mobilizaci, vyhlásili dělníci „u Katschnera“ stávkou a jedním z jejich vůdců byl Jaroslav Vancl. Následně byl propuštěn a vzhledem k tomu, že továrna už přecházela na válečnou výrobu, byl mu ještě udělen trest zákazu vstupu do města. Válečná léta, jako vojenské služby neschopný, strávil v dnes již polozapomenuté hradecké automobilce KAN (vedení firmy sídlilo v Hradci Králové, továrna stála v Kuklenách). Podle ústně podávané rodinné tradice se občas tajně do Police za rodinou vypravil.

Po válce se domů natrvalo vrací a v prvních volbách které proběhly na území Československa, kandiduje za národní socialisty a stává se zástupcem starosty Města.

Tady můžeme zatím osudy Jaroslava Vancla opustit a zaměřit se na to, co je anoncováno v názvu článku. První konstrukční stavebnice vyrobil Jaroslav Vancl ještě v Benátkách. Dodnes zůstala fotografie, která zachycuje první kovové modely vzniklé pod jeho rukama. Dílky se k sobě nespojovaly šroubky a matičkami, ale systémem háčků a oček.

„INVENTOR“ Police n. Metují.

strojní výroba kovových stavebnic a různého lisovaného zboží kovového, regulač. kamen, společnost s ručením omezeným,

V roce 1919 si podle kroniky pronajal prostory tzv. „Nudlářny“ v Umrlčí uličce Vilém Pelly ml. Tahle informace je zásadní pro budoucí existenci dnes legendární stavebnice Merkur. Nebýt Viléma Pellyho mladšího, nebyla by cesta ke kovové stavebnici v Polici nad Metují tak přímočará – pokud by vůbec nějaká byla. Ještě je potřeba upřesnit místo: tzv. „Nudlářna“ je dům čp. 16 a Umrlčí ulička se dnes jmenuje Hvězdecká. Inkriminovaná budova se nachází kousek za tunelem před Dřevěnkou a na její fasádě jsou dodnes iniciály prvního majitele: J. K. (tedy Josef Katschner, bratranec výrobce bruslí Emila Katschnera).

Vilém Pelly ml. totiž poskytl pronajaté prostory Jaroslavu Vanclovi. A v této dílně pak proběhla první kusová výroba kovové stavebnice v Polici – s plánem na založení kovovíroby, která by mimo jiné vyráběla i stavebnici pro děti. Za tímto účelem byla ještě v roce 1919 podána jménem Jaroslava Vancla patentová žádost. V popisu patentu je stavebnice slovně definována takto: „Stavebnice se články z plechových, různě dlouhých, obloukovitých i rovných pásků i úhelníků, tím vyznačená, že tyto pásky, po př. úhelníky, jsou za účelem vzájemného spojení opatřeny jednak háčky, vytvořenými zářezy, vedenými buď kolmo k podélným hranám nebo rovnoběžně s nimi do těla pásku, po př. do jeho v pravém úhlu zahnutého konce, jednak oušky vytvořenými vyseknutím po dvou spolu rovnoběžných hranách a vyhnutím vyseknutého proužku z těla článku stavebního, při čemž jednotlivé stavební články jsou opatřeny háčky nebo oušky nebo obojím současně. Stavebnice dle nároku 1., vyznačená tím, že plechové pásky mají výřezy háčkové o šířce rovné šíři proseknutých oušek, při čemž tato svojí délkou odpovídají šířce pásku,

a světlost šterbiny, vytvořené jich vyhnutím, odpovídají tloušťce zastrkovaných pásků.“ A stavebnice dostane stejné jméno, jako budoucí firma.

Mezi tím sehnal Vilém Pelly ml. dalšího společníka, kterým byl jeho bratranec Alois Menčík (občas psáno i jako „Menšík“). Zatímco Vilém Pelly ml. byl synem majitele polické textilky, Alois Menčík byl ve stejné roli v textilce v Černém Dole. Tady nutno podotknout, že Menčíkova textilka v mateřské továrně a ve Vrchlabí zaměstnávala téměř 2000 lidí! Důvod proč oba pánové podpořili projekt Jaroslava Vancla byl nadmíru prozaický. V roce 1919 totiž Alois Rašíň, jako ministr financí, uvalil

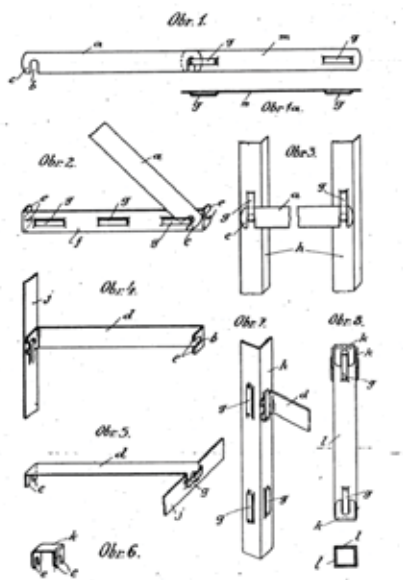

Inventor - nákras dílků



Inventor - obal stavebnice 1920

velmi vysoké daně na zisk z válečné výroby – a pánové prostě potřebovali utratit peníze. Vzniklo tak během krátké doby několik desítek tisíc malých „eseróček“ – dnes těžko odhadnout, zda s tím Alois Rašíň počítal, anebo to byl „jen“ nečekaný vedlejší efekt.

Každopádně měl roku 1920 Jaroslav Vancl za zády dva velmi movité investory a nic v té chvíli už nemohlo zabránit tomu, aby plánovaná firma skutečně vznikla. Dostala do vínku krásné jméno: INVENTOR, což latinsky znamená „vynálezce“. A první zprávu najdeme v rubrice nově založených s. r. o. v Národních listech 23. listopadu 1920: „Inventor“, strojní výroba kovových stavebnic a různého lisovaného zboží kovového, regulačních kamen, společnost s r. o. v Praze II., Spálená ul. 11. Kmenový kapitál 300.000 Kč. Předmětem společenského podniku jest strojní výroba kovových stavebnic a různého lisovaného kovového zboží, regulačních kamen a podobně. Jednatelé: Alois Menčík, velkopřemyslník v Praze II., Spálená ul. 11., Antonín Pelly, továrník a Jaroslav Vancl, zámečnick, oba v Polici nad Met.“ (Tady zauřadoval tiskový šotek, který překřtil Viléma Pellyho na Antonína.) Firma měla prozatímní sídlo v Praze, protože prostory v Umrlčí uličce nedostačovaly a nová továrna ještě nestála. Ale to už nemělo dlouho trvat...

Pavel Frydrych

Květen – pranostiky, pověry, zvyky, tradice

Květen je pátý měsíc gregoriánského kalendáře v roce. Má 31 dní. Dne přibývá o 1 hodinu 19 minut. Délka dne je 14 hodin 45 minut až 16 hodin 4 minuty. Vstupujeme do měsíce, který se pokládá za nejkrásnější v roce. Málokdo však ví, že název květen je u nás znám něco přes 200 let. Užil ho poprvé jeden z tvůrců novodobé češtiny Josef Jungmann r. 1805. Starší název máj pochází z latinského Maius, což je odvozeno od bohyně jara Maie nebo boha Maia, který byl ochráncem růstu obilí. Označení pátého měsíce se však ještě dlouho udržovalo a je dosud poměrně živé. Užil ho i Karel Hynek Mácha pro svou nesmrtelnou báseň z r. 1836 - podle tehdejšího pravopisu měl však její titul při svém vzniku podobu Mág.

Už od 13. století je měsíc květen spojen s lidovými oslavami, např. stavění májek nebo pálení čarodějnic, je považován za měsíc zamilovaných srdcí. Květnové obyčaje nám společně s básníkem připomínají, že je

tu „lásky čas“. Objevme tradice a zvyky spojené s tímto měsícem, obdobím lásky, mládí a rozkvětu přírody. Všechny květnové zvyky patří k těm nejradostnějším z celého roku a stojí za to si je připomenout:

Stavění máje. Vychází ze staré zvyklosti, kdy se 1. května do vesnice přinášely mladé stromky a mládenci je dávali svým dívkám před dům. Obvykle se na návsi staví také jedna společná velká máj, vzrostlá jedle zbavená větví a kůry a na špičce ozdobená barevnými fábory. Děje se tak obvykle v noci na prvního května a je třeba ji hlídat před „nájezdníky“ z okolních vesnic, kteří se snaží tyto cizí symboly jara podříznout.

Políbek pod třešní. Tradice praví, že žena políbená na prvního máje pod rozkvetlým stromem po celý příští rok „nuschne“. Zvyk však určitě nepatří mezi staré lidové tradice a možná, že se objevil až v souvislosti s notoricky známým Máchovým Májem, romantickými vycházkami na

Petřín a kladením květin k básníkové soše.

Květnové pranostiky:

- Květen má být chladný a vlhký, ne však studený a suchý.
- V máji nemá oschnout pastýřovi hůl.
- Májová kapka za dukát – májová bouřička, poroste travička.
- Květnová rosa činí zelený luh i háj.
- Když v májová rána zvučně žáby skřehotají, vydatný déšť s přívaly znamenají.
- Jestli v máji neprší, tak to červen přeprší.
- Po mokřém květnu přichází suchý červen.
- Chladný a vlhký máj, v stodole ráj.
- Je-li už máj zahradníkem, není stodol milovníkem.
- Chladno a večerní mlhy v máji, hojnost ovoce a sena dají.
- Když se v máji blýská, sedlák si vyská.

Připravil František Janeček

Kalendárium - květen 2025

Významná kulturní a historická výročí

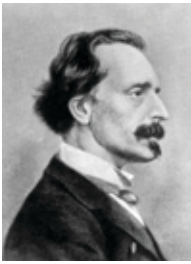

12. května 1820

se v Praze narodil český malíř **Josef Mánes**. Pocházel z rozvětvené malířské rodiny. Základy získal u svého otce Antonína, ve studiu pak pokračoval na pražské Akademii. Tři roky strávil na studijním pobytu v Mnichově, tehdejším centru evropského malířství. Pobýval na zámku svého mecenáše, jímž byl hrabě Sylva-Taroucca na Haně, a odtud podnikal národopisné cesty po Moravě, Polsku a Slovensku, kde našel inspiraci v pestrých lidových krojích. Navrhl sokolský kroj a prapory pro Sokol a mnoho dalších vlasteneckých spolků. Byla mu svěřena výtvarná výzdoba pražského orloje. Od doby barokních mistrů, jako byli Škréta a Brandl, byl Josef Mánes prvním, kdo v českém malířství dosáhl evropských rozměrů. Soupis jeho díla čítá téměř 500 položek, z toho 130 olejomalb, kolem 150 akvarelů, studií a kreseb. Duševní chorobě podlehl 9. prosince 1871.



13. května 1795

se v Kobeliarově na Slovensku narodil český píší slovenský jazykovědec, historik, spisovatel a básník **Pavel Josef Šafařík**. Patří mezi nejvýznamnější osobnosti českého a slovenského národního obrození. Jeho otec, evangelický kněz, mu zabezpečil výborné vzdělání. Studoval na univerzitě v Jeně (Německo), ale protože ho teologie příliš nezajímala, věnoval se pedagogice. V Bratislavě, kde působil jako učitel, se sprátelil s Palackým a vydali spolu publikaci Počátkové českého básnictví (1818). V roce 1826 vydal v němčině Dějiny slovenského jazyka a literatury. Po přestěhování do Prahy redigoval Světozor a Časopis českého Musea. Stal se profesorem slovanské filologie na univerzitě. Jeho stěžejním dílem jsou Slovanské starožitnosti (1837), kterými položil základy moderní slavistiky. Zúčastnil se práce komise, která zjistila nepravost Rukopisu zelenohorského. Zemřel v Praze 26. června 1861 ve věku 66 let.



16. května 1870

se v Praze narodil český malíř, krajinář **Antonín Slavíček**. V mládí studoval bohoslovectví, poté malířství v Mnichově a nakonec Akademii v Praze. Zpočátku byl silně ovlivněn profesorem Mařákem i dalším slavným krajinářem Chittussim. Inspiraci pro svou tvorbu čerpal na České Sibiři, Vysočině, rodné krajině jeho manželky ve středních Čechách a v závěru života se inspiroval pražskými zákoutími. Svá nejlepší díla vytvořil v Kameničkách. Slavíček se vydal i na zahraniční cesty. Pobýval v Německu, Francii a Belgii. Stal se vůdčí osobností generace malířů krajin v 90. letech 19. století. Nepodařilo se mu však získat profesuru na Akademii, jak doufal. Začínal jako novoromantik a postupně přešel k impresionismu, za jehož představitele bývá u nás považován. V roce 1909 byl v Německu raněn mrtvicí a nemohl již dále malovat. Zemřel v Praze 1. února 1910. Krátce po jeho smrti se v Praze konala souborná výstava jeho obrazů.

26. května 1900



se v Biskoupkách u Třebíče v rodině učitele narodil český básník, spisovatel, překladatel a dramatik **Vítězslav Nezval**. Po gymnaziálních studiích odešel na univerzitu do Prahy, ale studia nedokončil. Zaměstnán byl jako redaktor Masarykova naučného slovníku a krátce pracoval i jako dramaturg Osvobozeného divadla V + W, na ministerstvu informací, ale hlavně se živil jako svobodný

spisovatel a překladatel. Umělecky byl ovlivněn francouzskou poezií J. A. Rimbauda a G. Apollinaira. Velký ohlas vzbudila jeho básnická sbírka Pantomima (1924), programový manifest poetismu, k němuž se hlásilo umělecké sdružení Devětsil. Básnická sbírka Praha s prsty deště (1936) je ovlivněna surrealismem, ale se surrealisty se krátce nato rozešel. Po druhé světové válce Nezval zmínil svůj modernismus, tvorba z této doby je poznamenána stylem budovatelecko-poezie. Nejznámější vydaná díla Vítězslava Nezvala: *Manon Lescaut, Milenci z kiosku, Anička skřítek a slaměný klobouk, Jako vejce vejci, Kronika z konce tisíciletí, Zpěv míru, Z domoviny, Sbohem a šáteček, Básně noci, Podivuhodný kouzelník, Edison* a mnoho dalších. Vítězslav Nezval obdržel roku 1953 titul národní umělec a byl vyznamenán zlatou medailí Světové rady míru. Zemřel v Praze 6. 4. 1958.



27. května 1840

zemřel v Nice ve věku 58 let úplně vyčerpaný houslový virtuos **Niccolò Paganini**. Narodil se v rodině janovského kramáře, který měl porozumění pro hudbu. Malý Paganini poprvé veřejně vystoupil ve věku jedenácti let. Když mu už nestačili učitelé, zdokonaloval se jako samouk. V sedmnácti zvládl nejtěžší skladby proslavených houslových skladatelů. Koncertoval a komponoval, ale v soukromí žil životem dobrodruha, což mu však jen přidalo na popularitě – široká veřejnost si libovala v jeho milostných historkách a skandálech. Zažil obrovský úspěch v metternichovské Vídni. Město dalo na jeho počest razit pamětní medaili a v restauracích byl nabízen guláš Paganini. V Praze Paganini neuspěl, měl právě vážné zdravotní těžkosti.

Připravil František Janeček



Stroužné

Pstrážna

Dovolujeme si Vás pozvat na májový koncert

v pátek 30. KVĚTNA 2025 v 17 HODIN

do evangelického kostela ve **Stroužném - Pstrážna**

Zahraje Vám Žešťová harmonie pod vedením dirigenta Miloše Meiera.

Orchestr působí v hronovské ZUŠ a koncertuje po celé České republice i v zahraničí. Představí se Vám ve skladbách jak barokních, tak i novodobých.

Během koncertu Vám přiblížíme historii Stroužného a zdejší návštěvy prezidenta T.G. Masaryka.

Těšíme se na Vás.

Za organizátory Vlasta Klapalová a Wiola Suzańska.

Všem polickým patriotům

Už jednou jsme se zmiňovali o tom, že v rodinných albách mohou být hotové poklady, a to i na fotografiích, které jsou čistě rodinné, nebo které třeba zobrazují nějakou událost. Pokusíme se to ilustrovat na jednom příkladě. Ukážeme si, že níže uvedené fotografie mají něco společného. První z nich zobrazuje událost z 5. května 1946, kdy byla s velkou slávou odhalena ve Velké Ledhují čp. 64 pamětní deska bednáři Josefu Lokvencovi, který v roce 1945 zemřel v koncentračním táboře v Terezíně. Z fotografie je vidět, že účast byla veliká, přítomen byl i budoucí prezident Antonín Zápotocký. Druhá fotografie je už rodinná a zachycuje skupinku lidí s pejskem na zahradě domu čp. 108 v Jiráskově ulici. Třetí fotografie z roku 1933 je také rodinná a je na ní děvčátko, jehož totožnost známe, a k uveřejnění fotografie máme svolení. A co mají fotografie společného? Je to chalupa čp. 2 stojící na rohu Jiráskovy ulice a ulice K Vodojemu. Byla zbourána v roce 1946 a na první fotografii už jí tedy moc času nezbývá. Být odhalením pamětní desky o půl roku později, už by bylo vzadu vlevo jen prázdné místo. Druhá fotografie byla určitě pořízena kvůli postavám v popředí, ale vpravo nahoře je také vidět alespoň část chalupy čp. 2. A už asi nemusíme říkat, proč je třetí fotografie z pohledu staré Police velice vzácná, přestože hlavním objektem je malé děvčátko. Byly to donedávna jediné tři známé fotografie této chalupy. Ale někdy pomůže i náhoda. Ve třetím čísle PM byly zveřejněny čtyři kresby Josefa Voříška, z nichž tři se s vaší pomocí podařilo identifikovat a za to děkujeme. Zbývala ta čtvrtá, která je mnoho let známá i z přiložené fotografie, podle které ji Josef Voříšek kreslil. Ta byla považována za neznámou chalupu, kterou se nikomu v minulosti nepodařilo určit. Teprve nyní se za pomoci tří předchozích fotografií zjistilo, že je to nádherná fotografie čp. 2. Jestliže tomu někdo nevěří, ať si porovná stav lepenky na střeše s fotografií z roku 1946. Myslíme, že pro ilustraci toho, jak mohou být důležité i rodinné fotografie, to stačí. Více k tomu není třeba dodávat.

Pokud by se někdo i na základě dnešního povídání přeci jen rozmyslel a rozhodl se nám pomoci, je možné kdykoli zanechat kontakt v Městské knihovně v Polici, nebo můžete použít mail milan.kostal@centrum.cz, případně telefon 608537546.

Děkujeme.



Letopisecká komise Police nad Metují



Drobnosti z historie Police – květen 2025

20. května 1907

přibýlo do Police 15 montérů a zavedli ve městě **první soukromé telefonní stanice**.

1. května 1908

se konala oslava na počest **výročí 60. let panování císaře Františka Josefa I.**

30. května 1909

byl na Nové čtvrti slavnostně položen **základní kámen ke stavbě budovy sokolské tělocvičny čp. 339.**

1. května 1914

vyšlo **první číslo časopisu „Hasičské župy Metuj okresu policko-náchodského“** nazvaného „**Metuj**“. Časopis byl založen na popud machovského učitele Jaroslava Petra.

19. května 1915

byly nařízeny **povinné odvody ročníků 1865 – 1892** (od 22 do 49 let).

17. května 1917

byl publikován „**Manifest spisovatelů**“, první oficiální projev nesouhlasu s nadvládou Rakouska-Uherska na domácí půdě během války.

16. května 1918

bylo založeno „**Družstvo pro postavení divadla**“.

1. května 1920

zemřel Hanuš Wihan, polický rodák (*5. 6. 1855), profesor pražské konzervatoře, virtuos na violoncello, zakladatel a později i člen slavného „Českého kvarteta“ (Karel Hofmann, Josef Suk, Oskar Nedbal, Otto Berger, po jeho smrti Hanuš Wihan).

10. května 1921

v noci na 11. květen **se zřítla tzv. „Sypací skála“ na Boru**. Obrovský kamenný blok způsobil rozsáhlé polomy a příhodu dodnes připomíná zřetelná kamenná tříšť. Lidová pověst pravila, že až tato skála spadne, bude v Německu zle. To se skutečně potvrdilo, protože k události došlo ve dnech největšího rozkladu Německa po 1. světové válce.

14. května 1923

byl za kronikáře města Police nad Metují zvolen **Stanislav Šrůtek** (*1873, +1958), fotograf v Polici nad Metují. Kroniku vedl úctyhodných 29 roků až do svých 79 let, do roku 1952.

15. května 1930

byly v tomto regionu **zavedeny první motorové osobní vlaky**.

24. května 1937

zahájila v Polici nad Metují svou činnost **expositura Státní policie**.

9. května 1945

byla Police nad Metují **osvobozena Rudou armádou**.

15. května 1947

bylo **ukončeno osídlování Broumova**.

31. května 1960

byly slavnostně zahájeny první (a současně poslední) **maturity v polické jedenáctiletce**.

23. května 1970

zvítězil v soutěži dětských pěveckých

sborů Východočeského kraje konané v Chrudimi **Dětský pěvecký sbor z Police nad Metují** za řízení učitele Karla Petra (založil jej roku 1939). Soutěžilo celkem 13 sborů.

15. května 1971

byl slavnostně **otevřen nový textilní Kombinát národního podniku Veba**, závod 08 v Polici nad Metují.

16. května 1976

byl **uspořádán první ročník masového turistického pochodu** zdejším krajem, tzv. „**Polický vandr**“. Pořadatelem byl místní odbor turistiky TJ Spartak.

13. května 1994

byl v Poslanecké sněmovně v Praze slavnostně předán jejím předsedou PhDr. Milanem Uhdem delegaci města Police nad Metují v čele se starostou ing. Karlem Šnáblem **městský prapor**.

20. května 1995

se konaly oslavy **100 let založení textilní továrny (přádelny) Viléma Pellyho** – nyní akciové společnosti Veba.

Polovina května roku 1997

byly **zahájeny práce na plynofikaci města**.

29. května 1999

se konaly oslavy „**50 let textilních závodů Veba**“ (tj. oslava vzniku národního podniku Meta, bavlnářské závody v Polici nad Metují dne 4. července 1949).

Připravil František Janeček

Z polické základní školy...

Etické dílny na naší škole: Žáci se učili zvládat emoce a říkat ne návykovým látkám

V březnu a dubnu proběhlo na naší základní škole šest dvouhodinových přednášek vedených zkušenou lektorkou paní Karlou Mihatschovou z organizace Etické dílny. Program realizujeme každoročně, byl zaměřen na rozvoj sociálních a emocionálních dovedností žáků a přinesl mnoho podnětů k zamyšlení i praktických rad do života.

Žáci všech tří šestých tříd se pod vedením paní Mihatschové ponořili do světa emocí a jejich zvládnutí. Pomocí příběhu kamarádů si společně ukazovali, že každý z nás má nějaké strachy či předsudky a že je naprosto v pořádku o nich mluvit a snažit se je překonávat. Společně objevovali účinné způsoby, jak pracovat s emocemi a jak se v náročných situacích nenechat strhnout negativními pocity.

Šest tříd se pak zapojilo do diskuze o škodlivosti návykových látek. Přednáška nabídla nejen fakta o tom, jaké dopady mají cigarety, alkohol či drogy na lidské zdraví, ale především vedla žáky k zamyšlení nad tím, proč je důležité říkat „ne“ a jak to udělat, když na ně tlačí vrstevníci.

Programy byly velmi interaktivní, žáci se aktivně zapojovali do rozhovorů a sdíleli své postřehy a zkušenosti. Velké poděkování patří paní Mihatschové za její empatický přístup, vstřícnost a otevřenost, se kterou s dětmi pracovala.

Plánujeme i nadále podobné akce našim žákům nabízet, protože mluvit o emocích, zdravém rozhodování a etických hodnotách má smysl.

*Metodik prevence
Mgr. Kateřina Nekvindová*



Šestáci objevovali tajemství Římské říše ve Věstarech

Na začátku dubna se žáci šestých ročníků vydali na nevšední výlet do Archeoparku Věstary, kde se doslova přenesli do doby římského císařství. Tento výukový program jim nabídl poutavý pohled nejen na vojenský život římských legionářů, ale také na každodenní realitu civilního obyvatelstva tehdejší doby.

Děti měly možnost nahlédnout do vojenské technologie Římanů – seznámily se se zbraněmi, obrannou výbavou a taktikami, které Římu pomohly ovládnout velkou část tehdejšího světa. Nezůstalo však jen u pozorování. Pod vedením lektora si samy vyzkoušely vojenský výcvik římského vojáka a naučily se základní formace, dokonce měly možnost na vlastní kůži poznat pevnost kroužkové zbroje.

Kromě vojenského výcviku se žáci seznámili i s civilním životem, a to jak bohatých senátorů, tak obyčejných občanů římského impéria. Zajímavou zkušeností pro ně bylo oblékání dobových oděvů, jako je tunika nebo tóga, a zahráli si také hry, kterými se bavili dávní Římané.

Výlet byl pro všechny velmi inspirativní a zábavný. Děti si nejen prohloubily své znalosti o starověkém Římě, ale mohly si vše také na vlastní kůži prožít.

Věříme, že získané informace a zajímavé zážitky si děti budou dlouho pamatovat.

Mgr. Hana Nováková



ZÁKLADNÍ UMĚLECKÁ ŠKOLA INFORMUJE...

Vážení přátelé!

Duben byl pro naše pedagogy a žáky skutečně velmi pestrý a ani nám nebudou stačit řádky, abychom vás seznámili se vším, co jsme absolvovali. V první části vás seznámíme pohledem pedagogů o výsledcích „zuškovských“ soutěží a v druhé části vás pozveme na akce pořádané naší školou.

Za žestové oddělení:

Ještě na konci března proběhlo okresní kolo žestové soutěže. Organizátorem byla právě naše ZUŠ. Díky precizní přípravě a organizaci paní učitelky Lenky Němcové a zapojení většiny pedagogického i nepedagogického týmu, proběhla soutěž bez jakýchkoliv překážek. V posledních letech úroveň výuky žestových nástrojů napříč celým krajem stále roste, což také náležitě ocenil předseda poroty jak okresního, tak krajského kola Prof. MgA. Jindřich Petráš. Naši ZUŠ reprezentovalo 15 soutěžících ze třídy paní učitelky Lenky Němcové a Moniky Němcové, z nichž všech 15 postoupilo do krajského kola, které se konalo 8. – 9. 4. na ZUŠ Trutnov. V kategorii hra na trubku soutěžila nejmladší účastnice okresního i krajského kola **Štěpánka**

Zahradníčková, dále **Marie Hornychová**, **Viktor Kubeček**, **Václav Bryksí** a **Martin Beran**. Ve hře na lesní roh soutěžila **Alenka Tyčová**, která se stala zároveň absolutní vítězkou v okresním i krajském kole a **Václav Troutnar**. V kategorii hra na tubu naši školu reprezentovali **Martin Karpf**, **Kateřina Burešová** a **Antonín Tauc**. V kategorii hra na baskifidlovku si první cenu a postup do celostátního kola vybojovali **Viktor Važan**, **Samuel Mědílek**, **Tomáš Zákravský** a **Ondřej Ducháč**. V kategorii hra na trombon jsme měli jednoho zástupce, a to **Štěpána Tyče**. V krajském kole se všichni naši žáci umístili na 1. místě a 11 z nich postoupilo do kola celostátního. Na jejich



úspěch měla také bezpochyby vliv pohotová a citlivá klavírní spolupráce paní učitelky Moniky Němcové a Pavla Čapka.



Za kontrabasové oddělení:

V neděli 23. března 2025 se naši kontrabasisté pod vedením paní učitelky Dagmar Vajsarové zúčastnili 5. ročníku Mezinárodní kontrabasové soutěže Fr. Černého a J. Geissela v Holicích. Soutěž probíhala v pěti kategoriích a naši školu reprezentovali hned čtyři basisté. V I. kategorii se v obrovské konkurenci umístili: **Jáchym Zítka** na 3. místě, **Matouš Ševců** na 2. místě a **František Janko** na 1. místě. Ve II. kategorii získala **Zuzka Ševců** 2. cenu. Všechny děti předvedly krásné výkony, které je opět

namotivovaly k další práci. Účast na soutěži byla pro všechny zúčastněné velkým přínosem a inspirací.



Za bicí oddělení:

Nejmladšího účastníka naše škola vyslala také do krajského kola soutěže ve hře na bicí nástroje. Pod vedením pana učitele Jakuba Koláře se **Adámek Bydžovský** umístil na 3. místě v kategorii do 11 let a poprvé si tak vyzkoušel, jaké to je soutěžit se staršími dětmi. Zvládl to s úsměvem na rtech ☺.



Za pěvecké oddělení:

Minule jsme vám slíbili pokračování týkající se běžící soutěže základních uměleckých škol v oboru sólový zpěv. Na krajské kolo v této soutěži jsme vyrazili opět do nedalekého Nového Města ve složení **Nina Ticháčková – zpěv**, Pavel Čapek – klavírní doprovod a rodinný doprovod podporujících nejbližších. Tentokrát jsme se potkali s docela jinou sestavou šikovných zpěváků z širšího okolí, z celého kraje! Zase jsme

vůbec nevěděli, co nás čeká – jako obvykle na takové soutěži...asi až do poslední chvíle, do vyhlášení výsledků soutěžního dne...

K radosti své, rodičů i pedagogů vám můžeme sdělit, že ze 14 soutěžících v kategorii si **Ninka odvezla první místo s postupem!!!**



Moc gratulujeme, děkujeme za příkladnou podporu rodiny a přejeme pěkný výkon i v celostátním kole!!!

Za pěvecké oddělení Miriam Blažek

Za taneční oddělení:

Pardubická Arabeska

Dne 5. dubna se v Pardubicích konal již 20. ročník prestižní celostátní baletní soutěže **Pardubická Arabeska**. Tato událost přilákala tanečnický z celé republiky, přičemž v každé kategorii se představilo přibližně 26 choreografií. Většinu účastníků tvořili žáci ze soukromých tanečních škol a studií.



V této silné konkurenci se představily také dvě naše žákyň – **Leonka Kubínová a Magda Tůmová**. Navzdory velkému počtu soutěžících a vysoké úrovni všech vystoupení předvedly obě tanečnice mimořádné výkony a rozhodně neudělaly ostudu. Soutěž pro ně byla cennou zkušeností, kde mohly porovnat své dovednosti s nejlepšími mladými baletními umělci z celé České republiky a věřím, že se pro ně stala motivací pro další dřinu na tanečním sále.

Pardubická Arabeska si za dvě deseti-

letí své existence vybuodovala pověst jedné z nejvýznamnějších baletních soutěží u nás. Letošní jubilejní ročník opět potvrdil rostoucí úroveň baletního umění mezi mladými tanečnicíky.

Za taneční obor Alžběta Černá

Za dechové dřevěné oddělení:

V úterý 8. dubna pokračovala v soutěžním klání ve hře na zobcovou flétnu v krajském kole soutěže v ZUŠ Rychnov nad Kněžnou **Kristýnka Červená**. Pod vedením paní učitelky Evy Čapkové a za citlivého klavírního doprovodu pana učitele Pavla Čapka obsadila 1. místo. Cestou nasbíraly s paní učitelkou cenné zkušenosti, které využijí při další práci.



Za smyčcové oddělení:

PŘÍPRAVNÝ SMYČCOVÝ ORCHESTR „KOŤÁTKA“ PRVNÍ V KRAJSKÉ SOUTĚŽI

Když nám v září vznikl v ZUŠce nový smyčcový orchestr nejmladších žáků, nikdo by si netroufl říci, že na jaře pojedeme na soutěž! Ale už vánoční koncert napověděl, že se sešla krásná parta muzikantů, kterým to začíná náramně hrát a cítí se spolu dobře. A tak jsme to zkusili! Orchestr ještě posílil o stejnou partu 6 malých houslistů a 2 violoncell ze ZUŠ Náchod (sami by pro nízký počet nemohli soutěžit) a byl v soutěži nejmladším tělesem. A společně zahráli výborně a získali 1. cenu ve své kategorii.

Gratulujeme dětem a pedagogům, kteří orchestr do soutěže připravili – Michaela Michalová violoncella, Žaneta Kolářová a Ladislav Michal housle a Dagmar Vajsarová kontrabasy!



Orchestr Archi Piccoli získal v soutěži ZUŠ 1. cenu

Archi Piccoli – smyčkový orchestr, který zanedlouho oslaví 35 let své činnosti, a prošlo jím už několik generací muzikantů – hráčů na housle, violu, violoncello a kontrabas, stále přináší radost svým posluchačům. Koloběh a neustálé výměny hráčů, mladí přicházejí a maturanti odcházejí, nemění nic na tom, že Archi Piccoli mají stále svůj originální a nezaměnitelný zvuk, a že z jejich hudby salá nadšení a radost.

Také již léta spolupracuje s orchestrem Penguins ze ZUŠ Náchod. Oba orchestry spojily své síly i do národní soutěže ZUŠ, která se konala 9. dubna 2025 ve Vrchlabí.

Patří jim velké poděkování a gratulace k výkonu v krajské soutěži smyčkových orchestrů! Žáky do soutěže připravili – Michaela Michalová – umělecká vedoucí a dirigent, housle a violy Ladislav Michal a kontrabasy Dagmar Vajsarová.

Za smyčcové oddělení Michaela Michalová



Za literárně dramatický obor:

Přehlídka dětských recitátorů Dětská scéna – okresní kolo

Taková recitace čili přednes není vůbec jednoduchá věc. Mnozí si to budou pamatovat ze školy a mnohé to právě tam potká poprvé. Když se ale chce s textem pracovat více a proniknout do něj, obnáší to trochu více práce.

Chce se po vás, abyste se naučili text zpaměti, abyste textu porozuměli a mohli tak předat to, co vás na něm baví, abyste zvládli komunikovat s diváky, které vidíte často poprvé, abyste si text správně vybrali, případně správně vyškrtali.

Je to zkrátka takové malé, malinkaté představeníčko, které je jen a jen na vás, na jednom jediném člověku, který je na jevišti a stává se z něj vypravěč a mnoho dalších postav.

Poprvé v historii ZUŠ jsme se 3. 10. zúčastnili s literárně – dramatickým oborem mladší kategorie Okresní přehlídky v dětském přednesu, ke které poskytla prostory

ZUŠ Jaromeř. Podruhé v historii ZUŠ jsme se zúčastnili o týden později ve starší kategorii. Na přehlídce se setkávají děti ze základních škol i ze základních uměleckých škol pod hlavičkou NIPOS, který je například také spoluorganizátorem mezidruhové přehlídky Jiráskův Hronov.

V našem kraji o jednotlivá kola pečovala Jana Portyková ze ZUŠ Střezina v Hradci Králové. Je to přehlídka velmi přátelská, všichni účastníci se navzájem slyší, dělají si diváky, mohou se inspirovat. Nevyjímají pedagogy. Po konci soutěžní části se porota rozesadí v sále a dává možnost všem recitátorům a recitátorkám, ale i pedagogům přijít k nim a vyslechnout si odborné připomínky. Kritika je v duchu dialogu a vzájemného respektu, což je velká devíza soutěže.

A jak to tam vlastně celé dopadlo? Vezli jsme ve II. kategorii několik recitátorů: **Rozálii Hráskou, Lenku Geislerovou, Alana Víta, Markétu Habartovou** a ve IV. kategorii **Finna Sommera, Ellu Ticháčkovou, Nelu Nývtovou a Rozálii Šedkovou**. Všichni si odvezli pamětní listy, **Lenka Geislerová** čestné uznání poroty a **Alan Vít a Nela Nývtová** postup na krajskou přehlídku, která se uskuteční na konci dubna v Divadle Jesličky v Hradci Králové.

Za LDO Zuzana Rainová



Všem našim žákům a pedagogům gratulujeme a děkujeme za vzornou přípravu a reprezentaci školy.

Jaro smyčkových nástrojů a pozvánka k nám

Celý školní rok se točí přípravami na koncerty, soutěže a další akce. Ale což teprve když přijde jaro. Začíná to březnovými koncerty jako příprava na soutěže, pokračuje soutěžemi a vše vrcholí květnovými koncerty v Kolářově divadle, Open ZUŠ, absolventskými koncerty, zájezdy, koncerty pro MŠ a rodiče s dětmi...

A naše děti, vlastně už sólisté a orchestrální hráči, jsou plné zážitků a dojmů,

nadšení, že jejich společná práce má smysl a vidí, co jim muzika přináší! Odměnou jim je váš potlesk jako po/chvala za výsledky snažení. Vidíme, jak nám rozkvétají před očima.

Rádi bychom pozvali i vás k nám do oddělení smyčkových nástrojů, protože čas letí a naši studenti odcházejí na vysoké školy, a my jako každý rok vypisujeme přijímací řízení pro nové šikovné děti.

Přijďte k nám v týdnu od 9. do 13. června! V pondělí 9. 6. v 16:00 na Koncert pro rodiče s dětmi.



POZVÁNKA

na závěrečný koncert
festivalu Camerata Nova
v České Skalici

25. 5. 2025 v 17. hod.,

**KOSTEL NANEBEVZETÍ
PANNY MARIE,
ČESKÁ SKALICE**

Smíšený pěvecký sbor
Chorea Corcontica- Trutnov
sbormistryně: Eva Slaninová

Archi Piccoli + Penguins
– spojené smyčcové orchestry
ZUŠ Police nad Metují
a ZUŠ Náchod
dirigent: Michaela Michalová

Na programu:

Soon Hee Newbold: Perseus
Richard Meyer: Inkantace
Todd Parish: Starověká suita

Nenechte si také ujít tradiční **Koncert nejen tatínkům, ZUŠ Open** a taneční večer v Kolárově divadle nazvaný **Putování za barvami**.

Zápis a Přijímací zkoušky do ZUŠ Police nad Metují!

Závěr školního roku patří také zápisům a přijímacím zkouškám ke studiu na naší ZUŠ. Můžete vybírat z pestré nabídky studijních zaměření. Kapacita školy je však omezená a v posledních letech speciálně některé obory praskají ve švech, proto využijte tento čas a informujte se o podmínkách přijetí a studia na naší škole a neodkládejte svůj zájem na září. Elektronickou přihlášku vyplníte na www.izus.cz. Těšíme se na nové kamarády!



ZUŠ Police nad Metují vás srdečně zve na

KONCERT NEJEN TATÍNKŮM

Koncertní program připravili žáci hudebního oboru ZUŠ

28. května 2025

v 18 hod. / Kolárovo divadlo

Vstupné 120,- Předprodej pro veřejnost od 14. 4. 2025 v Infocentru Pellyho domy

Celostátní happening IX. ročník

ZUŠ OPEN

30. 5. 2025

Srdečně vás zveme na bohatý kulturní program, který pro vás připravili učitelé a žáci ZUŠ Police nad Metují. Nenechte si ujít tuto jedinečnou příležitost a přijďte nás podpořit! Těšíme se na vás!

14:00 Výtvarné dílny (žáci hudebního oboru ZUŠ Police nad Metují)
14:30 Bubenický workshop (žáci hudebního oboru ZUŠ)
15:00 Vystoupení tanečního oboru (mladší kláštera)
15:30 KAPELA ZUŠ Police nad Metují (žáci hudebního oboru ZUŠ)
16:00 Pěvecký sbor STUDÁNKA (žáci hudebního oboru ZUŠ)
16:30 BRASS BAND (žáci hudebního oboru ZUŠ)
17:00 Smyčkový orchestr ARCHÉ PICCOLI (žáci hudebního oboru ZUŠ)
18:00 BIG BAND (žáci hudebního oboru ZUŠ)

MND, G&T, A&H, DC, OSA, SHF

Základní umělecká škola vás srdečně zve na vystoupení tanečního oboru

Putování za barvami

Kolárovo divadlo
18:00
20. června 2025

Vstupné 120,- Kč. Předprodej pro veřejnost od 2. 6. 2025 v Infocentru Pellyho domy.

Základní umělecká škola v Polici nad Metují oznamuje, že v měsíci červnu probíhá

ZÁPIS

děti od 5 - 17 let
do přípravného a základního studia hudebního, tanečního, výtvarného a literárně-dramatického oboru pro školní rok 2025/2026

Elektronickou přihlášku vyplíte na webu www.izus.cz.

Veškeré informace o kritériích přijetí, o možnostech studijních zaměření a telefonické kontakty naleznete na našich webových stránkách www.zuspolice.cz. V případě dalších dotazů ohledně studia neváhejte kontaktovat vedení školy.

Upozorňujeme rodiče, aby případný zájem o studium svých dětí neodkládali na období po prázdninách - uvažky učitelů musí být v té době hotovy a případní opoždění již nemají být ke studiu z kapacitních důvodů přijati!

Telefon do kanceláře školy: 499 498 901, 773 071 311

PŘIJÍMACÍ ZKOUŠKY

ke studiu na ZUŠ Police nad Metují

9. - 13. 6. 2025

Hudební obor
Úterý 10. 6. od 14:00 - 17:00
Pátek 13. 6. od 14:00 - 17:00

Taneční obor
Pondělí 9. 6. od 14:00 - 17:00
Úterý 10. 6. od 14:00 - 17:00

Výtvarný obor
9. 6. - 13. 6. od 14:00 - 17:00

Literárně dramatický obor
12. 6. od 14:30 - 16:00, 17:10 - 18:40
13. 6. od 14:45 - 16:15

Literárně - dramatický obor

Zájemce o studium literárně-dramatického oboru zveme na

OTEVŘENÉ HODINY které se konají

12. 6. v 14:30 - 16:00 a 17:10 - 18:40
13. 6. v 14:45 - 16:15

v učebně č. 307, 2. patro, ZUŠ Police nad Metují

Literárně - dramatický obor je oborem všestranným. Vybavuje žáky dovednostmi pohybovými, mluvním a hudebně - rytmickými. Žáci jsou vedeni k přirozenému a kultivovanému projevu a k zájmu o literaturu. Rovněž získávají předpoklady nejen pro umělecká povolání, ale také i ta, kde je zapotřebí kultivované vystupování a slovní projev jako jsou například pedagogické a další profese.

Zájemci o studium mohou vyplnit elektronickou přihlášku na stránkách ZUŠ www.izuspolice.cz

Těšíme se na vás!

Literárně - dramatický obor

Pro milovníky informací:

Co NENÍ literárně - dramatický obor?

- není to divadelní soubor, ve kterém naučíme divadelní hru jak to znáte ze základní školy nebo jiných seminářů či souborů
- nejde tu jen o výchovu budoucích herců

Co JE literárně dramatický obor?

- je to skupinová výuka - učíme se spolupráci, komunikaci, diskuzi, vzájemnému respektu, dodržování pravidel v rámci hry
- důležitý je pro nás proces neboli cesta
- vítáme tu všechny, kteří si alespoň trochu chtějí HRÁT
- je to místo, kde se seznamíte s dramatickou hrou - to je hra, která má své bezpečné pravidlo a můžete se v rámci kýmlov a být kolektiv
- je to způsob, jak rozvíjet osobnostně - sociální dovednosti potřebné k běžnému životu
- věnujeme se improvizaci, psaní textů, přednesu, pohybovým a hlasovým hrám, pantomimě, čtení s předmětem i bez něj
- výsledkem naší práce může být přednes textů, etuda, uzavřená improvizace, čtení svých textů, předčítání již napsaných textů a možná spousta dalšího.

Základní umělecká škola v Polici nad Metují nabízí výuku Vašich dětí v těchto oborech:

Hudební

- sólový zpěv
- sborový zpěv
- housle
- violoncello
- kontrabas
- kytara
- bicí nástroje
- elektronické zpracování hudby, zvuková tvorba, studiová technika
- hra na varhany
- trubka
- lesní roh
- tenor
- baryton
- pozoun
- tuba
- sakofon
- zobcová flétna
- příčná flétna
- klarinet
- hoboj
- klavír
- akordeon
- elektronické klávesy

Výtvarný

- kresba, malba, grafika, animace, velkoplošné projekty
- počítačová grafika, multimédia, digitální foto a video, filmová tvorba
- modelování, keramika, práce na hrncářském kruhu, fusing

Taneční

- estetická výchova předškolních dětí
- rytmika, gymnastika, kondiční cvičení
- lidový a moderní tanec
- balet, klasický tanec
- pohybová kultura

Literárně - dramatický

- dramatická příprava, hlasová, pohybová a rytmická příprava, přednes

Co nového na broumovském gymnáziu?

Oktavánka Marie Šafářová laureátkou prestižní Literární ceny Vladimíra Vokolka.

První místo nebylo uděleno, Marie skončila druhá. Velká radost a velká gratulace. O Marii jistě uslyšíme.

A co říká svému úspěchu sama Marie:



Vyhlášení vítězů a oceněných Literární ceny Vladimíra Vokolka za rok 2024 se konalo v prostorách děčínské knihovny. Byla jsem zařazena do kategorie 15 až 18 let, ve které se umísťují nejmladší účastníci. Za zhruba deset básní, které jsem do soutěže posílala, jsem obdržela druhé místo.

Večer poté bylo uspořádáno autorské čtení oceněných soutěžících v pivnici Severka. To pro mě byla asi nejlepší část celé akce, ačkoliv čtení před oceněnými básníky i odbornou porotou provázela nemalá dávka nervozity. Bylo opravdu úžasné sledovat, jak každý z autorů po svém přednáší své, často velmi osobité básně, a rovněž neformální kontakt s porotci a často již protřelými autory byl skvělou zkušeností. Společnost, ve které jsem tento večer strávila, byla největší výhrou, kterou jsem mohla získat.

Šárka Rambousková

Dějepisná olympiáda - krajské kolo

Ve velmi těžké konkurenci studenti kvarty zůstali těsně před branami celostátního kola. Jan Bouček obsadil 4. místo, Jan Mareš skončil na pěkném 6. místě. Oba dva v nižší kategorii. Ve vyšší kategorii vybojovala kvintánka Tereza Burianová 17. místo. Děkujeme za reprezentaci školy.

Milan Kulhánek

Významná cena pro studenty broumovského gymnázia

„Ocenění Sudetoněmeckého krajského sdružení za péči o kulturní dědictví letos získali tři studenti broumovského gymnázia – Libuše Betášová, Karolína Součková a Matyáš Hartman.“ – zaznělo v sobotu na slavnostním předávání cen Sudetoněmeckého zemského sněmu v Mnichově.

Oktaváni byli oceněni za svou historickou práci (mimo jiné již oceněnou na mezinárodní studentské konferenci v Praze), ve které hledali kořeny rodin pochovaných na broumovském hřbitově, identifikovali jednotlivé zemřelé, pracovali s databázemi, propojovali jednotlivce z různých částí Broumova, čímž „oživili“ ty, kteří tu žili před námi. Já je oceňuji taky za odvahu, protože téma vyhnaných



Němců, složité poválečné atmosféry po roce 1945 v Broumově stále ještě při nejmenším budí rozpaky...

Mělo a má to cenu. Děkuji.

Šárka Rambousková

Francouzština: Eda Szymanská postupuje do celostátního kola

Olympiáda ve francouzském jazyce - krajské kolo - výborná umístění našich studentek.

Kategorie - nižší stupeň - 1. Eda Szymanská - kvarta - postup do celostátního kola

Kategorie - vyšší stupeň - 4. Alžběta Smolíková - kvinta

Blahopřejeme a děkujeme za skvělou reprezentaci našeho Gymnázia.

Milan Kulhánek

Senzace: Jan Gruner ve stavu beztlíže!

Jan Gruner – student kvarty našeho gymnázia si na vlastní kůži v neděli 30. 3. 2025 vyzkoušel stav beztlíže, jaký znají astronauti v Mezinárodní vesmírné stanice, při unikátním parabolickém letu speciálně uzpůsobeného letounu A 310 (první svého druhu s českou posádkou)!

A jak se k tomuto neobyčejnému zážitku dostal?

Jan se v září loňského roku zapojil do projektu Česká cesta do vesmíru, zaměřeného na propagaci technického vzdělávání a přírodních oborů. Na začátku se do výběrového řízení přihlásilo 861 zájemců. Dostat se mezi 26 „vyvolených“ žáků, kteří se stanou členy posádky mise Zero-G nebylo snadné.



Výběr začal loni na podzim a zahrnoval několik etap. Kadeti absolvovali testy, které se zaměřovaly na komunikační dovednosti, schopnost motivovat ostatní, úroveň angličtiny, paměť, rychlost reakce nebo rozpoznávání emocí. Nevyhnuhli se ani testování fyzické kondice.

Odměna ale byla sladká a stála za to! Kromě neobyčejného zážitku se účastníci setkali se známými osobnostmi.

K letadlu na letišti Václava Havla posádku doprovodil prezident Petr Pavel. Letu se zúčastnili například mladý vědec a člen týmu LASAR Simon Klinga, herečka Jana Plodková, youtuber Martin Mikyska, moderátor pořadu Hyde Park Civilizace ČT Daniel Stach či youtuber Karel Kovář, Aleš Svoboda český astronaut a další.

Na závěr slova Martina Kupky, ministra dopravy (pod jehož resort vesmírné aktivity spadají) k projektu Zero-G z tiskové konference:

„Věřím, že zkušenost z mise Zero-G posílí ve studentech vášně pro vědu, technologie a přírodní vědy a stane se tak odrazovým můstkem pro jejich budoucí kariéru. Tento projekt také jasně ukazuje, jak důležité je pro Česko aktivně se podílet na kosmických aktivitách“

Připoj se k misi někdo další?!?... Více na <https://ceskacestado-vesmiru.cz/>

Hana Vodňanská



ZÁPIS DĚTÍ DO MATEŘSKÉ ŠKOLY na školní rok 2025/2026

Přijďte si prohlédnout prostředí naší školy a získat informace o zápisu.

Podávání žádostí

Žádosti o přijetí a další dokumenty naleznete na: www.mspolice.cz

Vyplněné žádosti lze doručit:

Písemně: Mateřská škola Police nad Metují, Fučíkova 328, 549 54

Osobně: 16. 5. 2025 od 8:00 do 14:30 v kanceláři školy.

E-mailem: mspolice@email.cz

Elektronicky: elektronickypredzapis.cz (1. 5. - 16. 5. 2025)



K zápisu je nutno předložit:

- Žádost o přijetí potvrzenou lékařem
- Občanský průkaz
- Kopii rodného listu dítěte
- Rozhodnutí o odkladu (pokud je relevantní)

Kritéria přijetí:

1. Děti s povinným předškolním vzděláním (děti, které dovrší šest let věku v období 1. 9. 2025 do 31. 8. 2026 a děti, kterým byl schválen odklad školní docházky)
2. Děti tříleté a starší dle volných kapacit
3. Sourozenci dětí již docházejících do MŠ

Podle § 34 Školského zákona se přijímají do mateřské školy děti zpravidla ve věku 3-6 let. V případě volné kapacity naše MŠ přijímá i děti od 2 let, pokud jsou schopny zvládnout režim mateřské školy a mají z rodiny vytvořeny základní návyky hygieny (používá toaletu), stravování a sebeobsluhy. O přijetí dítěte do mateřské školy, popřípadě o zkušebním pobytu dítěte v mateřské škole, rozhoduje vždy ředitelka mateřské školy.

Kontaktní informace

Tel.: 733 539 979 (p. ředitelka Alena Hrušková) **E-mail:** mspolice@email.cz **Web:** www.mspolice.cz

SENIOR KLUB OSTAŠ

Na dubnovém setkání 15.4. předsedkyně Helena Pivoňková popřála všem krásné prožití velikonočních svátků, hodně sluníčka, zdraví a pohody. Přivítala nové členky – paní Janu Urbanovou a Evu Justovou. Počet našeho klubu neustále roste, dnes nás bylo na sále Pellyho domu přes osmdesát.

Naše ZUŠka nám dnes připravila opravdový zážitek: na podium nastoupila Koťátka – nejmladší smyčcový soubor pod vedením paní učitelky Michaely Michalové. Zahráli nám své pásmo písní, se kterými obsadili 1. místo v soutěži ve své nejmladší kategorii. Soubor byl založen teprve v září, a tak je úžasné, co taková drobotina na svých nástrojích zahraje, a jak jejich výkony paní učitelka dokáže dirigentskými gesty sladit!



Pan učitel Josef Fiala přivedl nejmenší hráčku na trubku, předškolačku Vanesku Šafářovou – zahrála nám lidové písničky.

Po ní zazpívala žákyně paní učitelky Miriam Blažkové Maruška Novotná, a na závěr ještě Maruška zahrála na klávesy.

Všechna vystoupení našich malých umělců jsme odměnili mohutným potleskem, poděkovali i jejich učitelům za jejich úžasný výsledek, popřáli hodně štěstí a radosti z rozvíjení těchto mladých hudebních a pěveckých nadějí!

Po kulturní části programu nás přišel pozdravit pan místostarosta Radek Starý.

Po něm vedoucí sociálního odboru paní Olga Landová pozvala na výlet se seniory z Radkova, který se uskuteční 29. dubna. Na programu je návštěva Dřevěňky, Benediktinského kláštera, procházka lesní cestou k Ticháčkově zelené kapličky, návštěva Muzea papírových modelů a Merkuru, B r o u m o v s k é h o kláštera.

Pak již Ivana Richterová přivítala naše známé sportovce – poličáky Jiřího Berana a jeho vnuka Matěje. Jirku asi není třeba představovat, všichni o něm víme, že je to bývalý československý reprezentant v běhu na



lyžích, povoláním lesník. S běžeckým lyžováním začínal již od dětství v Polici nad Metují, ve svém vyprávění vzpomínal na Mirka Hejnyše, Jiřího Čejku a polickou sportovku. Později závodil za Duklu Liberec a díky svým dobrým výsledkům se dostal až do státní reprezentace. Lesnická škola v Trutnově mu umožňovala uvolnění na závody. Vždycky mu vyhovovaly dlouhé tratě. Je šestnáctinásobným mistrem republiky. V roce 1976 se zúčastnil XII. ZOH v Innsbrucku, v roce 1980 XIII. ZOH v Lake Placid.

Za čestné sportovní jednání je držitelem ceny Fair-play udělené v r. 1984 v Paříži. Drží rekord v účasti na Jizerské padesátce – 26x, z toho 5x vítězství. V roce 1978 zvítězil v anketě Král bílé stopy. Je držitelem bronzové medaile v klasickém lyžování na mistrovství Československa v 1983 30 km muži, zlaté medaile na trati 50 km muži. Pravidelně se účastnil dálkových běhů – 3x Vasův běh, Finlandia. Vzpomínal na své zážitky, zodpověděl dotazy přítomných.

Potom Jirka předal slovo vnukovi Matějovi, který pokračuje v rodinné lyžařské tradici Beranových. Malý Matěj začínal lyžovat v Deštném, kde s rodinou bydleli na hájovně. Později ho rodiče vozili trénovat do Police nad Metují a Machova. V letošním roce se nominoval na Olympiádu dětí a mládeže, která se konala v Moravskoslezském kraji 26.-30.1. 2025. V sestavě Královéhradeckého kraje byli 4 reprezentanti z Police. Matěj přivezl stříbrnou medaili za běh volně na 4 km, Anna Knillová bronz na trati 2 km. Celkově se Královéhradecký kraj umístil společně s Prahou na krásném druhém místě! Matěj nám vyprávěl, jak probíhal úvodní ceremoniál a závěrečné vyhlášení výsledků. Přejeme mu v jeho lyžařském běžkařském závodění ještě hodně úspěchů, aby následoval svého dědu Jirku a lyžování mu vždy přinášelo radost!

Děkujeme všem dnešním účinkujícím za krásně strávené odpoledne! Přejeme krásné prožití velikonoce, pěkné počasí a hodně sluníčka.

Těšíme se na květen, kdy v úterý 20.5. oslavíme naše jubilanty!

Váš výbor Senior klubu Ostaš



Polický domov důchodců informuje...

Milí spoluobčané,

první čtvrtletí uteklo jako voda a my se hlásíme z našeho domova. Začátek roku s sebou přinesl několik legislativních změn. Jednou z těch, které je nutno zmínit, je změna **úhrady za pobyt a stravu na základě zákona č. 108/2006 Sb., o sociálních službách s účinností od 1. 3. 2025**, o které jsme veřejnost a rodinné příslušníky informovali na našich webových stránkách, prostřednictvím elektronické pošty, nástěnek v DD a dále na pravidelné schůzce s uživateli a jejich rodinnými příslušníky, která proběhla dne 29.1.2025.

Úhrada za pobyt v DD od 1.3.2025 činí:

1 lůžkový pokoj	denně 315,- Kč
2 lůžkový pokoj	denně 315,- Kč
3 lůžkový pokoj	denně 305,- Kč
Stravování:	denně 260,- Kč

Celková měsíční platba:

1 lůžkový pokoj	17 250,- Kč (575,- den)
2 lůžkový pokoj	17 250,- Kč (575,- den)
3 lůžkový pokoj	16 950,- Kč (565,- den)

Rádi bychom Vás také informovali, že v našem domově úspěšně probíhá zavedení paliativní péče do praxe. Je to jeden z našich velkých úspěchů, který je podrobněji popsán v naší Výroční zprávě. V průběhu let 2023 a 2024 jsme byli zapojeni do projektu „Zavádění paliativní péče do sociálních služeb“, který organizoval i financoval nadační fond ABAKUS. Během dvou let absolvovali naši pracovníci spoustu vzdělávacích akcí, stáží v zařízení Hospic v Červeném Kostelci a v jiných organizacích, které již měly zkušenosti s poskytováním této péče. Získali tak dostatek odborných znalostí a dovedností k poskytování paliativní péče. Navázali jsme také spolupráci s externími subjekty, které pracují v oblasti paliativní péče – HOSPIC Červený Kostelec.

Během loňského roku byl vybudován a vybaven nový paliativní pokoj, který mohou využít rodinní příslušníci a doprovázet tak svého blízkého v posledních chvílích jeho života. Pokoj je možno využít ke společnému bydlení po celou dobu odcházení. V procesu zavádění paliativní péče bylo nezbytné vytvořit novou pracovní pozici „koordinátor paliativní péče“, který organizuje a řídí celou

tuto službu. V současné době máme 10 uživatelů zařazených do paliativní péče. Koordinátor paliativní péče je v úzkém kontaktu s rodinami uživatelů, se kterými velmi citlivě řeší nepříznivou situaci a pomáhá jim zvládat jejich nelehké životní období. V tuto chvíli také probíhá navázání spolupráce s paliativními týmy, které vznikly v Oblastní nemocnici Náchod. V případě hospitalizace našich uživatelů či žadatelů o umístění do DD, koordinátor spolupracuje s lékaři a paliativním lékařem a uživatelé tak mohou být zařazeni do paliativní péče již při návratu a žadatelé před nástupem do domova. Rozšíření spolupráce se všemi, kteří mají zkušenosti s paliativní péčí, vnímáme jako velmi přínosné a profesně obohacující.

Je také nezbytné zmínit, že během posledních měsíců se nám bohužel nevyhnuly různé virózy, které potrápily naše uživatele i personál, takže jsme byli nuceni zrušit některé společenské akce. Jednou z nich byl i tradiční masopust, který vždy rozveselí den našich uživatelů. Veselí jsme našim uživatelům vynahradili oslavou MDŽ, která se konala ve společenské místnosti během naší pravidelné „Kavárničky“. Naše aktivizační pracovnice domov krásně jarně vyzdobily a připravily dárečky v podobě květin všem našim ženám. Velké poděkování patří ženám z Komise pro obřady a slavnosti a panu starostovi Mgr. Jiřímu Škopovi, kteří s námi MDŽ přišli oslavit. Nemalý dík patří i ženám z naší kuchyně, které na oslavu upekly, jako vždy, výbornou buchtu.

Další společnou akcí, která proběhla dne 16.4.2025 byla „Velikonoční kavárna“, kde si uživatelé poseděli u kávy a občerstvení. Příjemná atmosféra při oslavách jara povzbudila naše uživatele, kteří si společné posezení velmi užili. Potěšila je také návštěva pana starosty Mgr. Jiřího Škopa a místostarosty pana Radka Starého, kterým za jejich čas moc děkujeme.

Závěrem bychom chtěli oslovit širokou veřejnost a vyzvat touto cestou všechny dobrovolníky, kteří by měli zájem a čas dělat společnost našim uživatelům, ať už v podobě povídání si, čtení knih, či jakékoliv další společné aktivity, aby se na nás neváhali obrátit. Naším uživatelům se snažíme zajišťovat dostatek společenských akcí, společných i individuálních aktivit, ale jakýchkoliv dalších setkávání a kontaktů s milými lidmi není nikdy dost.

S přáním hezkých jarních dní

kolektiv Domova důchodců.



Nasedněte na kolo a objevte krásy Kladského pomezí

Cyklistická sezona je v plném proudu. Pokud právě přemýšlíte, kam povedou vaše další toulky, nechte se inspirovat novinkou v Kladském pomezí. Tato turisticky atraktivní oblast nabízí rozmanité cyklostezky pro všechny – ať už vyrážíte na rodinný výlet, chcete si odpočinout nebo si dát pořádně do těla.

Jedním z tipů na příjemnou jízdu je nenáročný, 16 kilometrů dlouhý okruh v malebné krajině v okolí Rozkoše, přezdívané „východočeské moře“. Trasa je ideální pro rodiny s dětmi, rekreační cyklisty i aktivnější jezdce. Nabízí pohodovou jízdu krásnou přírodou, kterou si můžete zpříjemnit řadou zastávek – například u vody, na odpočinkových místech nebo v některém z občerstvení. Okruh ocení i milovníci kolečkových bruslí nebo koloběžek. Trasu podrobně představíme v oblíbeném pořadu Cyklotoulky.

Okruh je vybaven technickým zázemím. K dispozici jsou stanoviště pro dobíjení elektrokol a mobilních telefonů, stejně jako pumpy na dohuštění pneumatik. Trasa navazuje na stávající síť cyklotras v regionu, díky čemuž si můžete výlet snadno prodloužit a naplánovat si návštěvu dalších zajímavých míst v okolí – ať už to budou Ratibořice, pevnost Josefov nebo oblíbený sportovní areál v Havlovicích.

Kladské pomezí nabízí trasy pro všechny – od rovinatých cyklostezek podél řek až po sportovní výzvy v kopcích. Pokud vás lákají výhledy z výšky, můžete si vyslápnout od Rozkoše přes malebné

údolí Pekla až na Jiráskovu chatu nad Dobrošovem. Čeká vás parádní jízda přírodou s krásnými výhledy a taky poctivý kopeček, který prověří každého cyklistu. Využít můžete i oblíbené cyklobusy. Jízdní řády i další tipy na výlety najdete na www.kladskepomezí.cz. Světla svítí, brzdy brzdí... zkrátka je ten správný čas nasednout na kolo a nechat se okouzlit krajinou Kladského pomezí

Lucie Hnízdilová, projektový manažer, KLADSKÉ POMEZÍ, o.p.s.



foto Jan Zálíš

Polický vandr
48. ročník

17.5.2025

Start: fotbalové hřiště
Spartak Police nad Metují
mezi 7 až 9 hodinou

KPT
Klub Polických Turistů
Police nad Metují

Děkujeme:
48. Polický vandr

Poznejte kouzlo přírody s
Lesním klubem Hájek
od září 2025

Hledáte pro své dítě nevěsední zážitky? Připojte se k nám!
Nabízíme unikátní příležitost pro děti od 2,5 do 6 let
strávit celý rok v přírodě, v přítomnosti zvířátek.

Kdy? Pondělí - pátek 8:00 - 16:00	Co nabízíme? Malý kolektiv dětí Individuální a respektující přístup Venkovní hry, tvoření a učení Jednou týdně angličtinu s lektorkou Vytápěný přístřešek pro nepříznivé počasí	Kde? Machov 58, 541 63
------------------------------------------------	-------------------------------------------------------------------------------------------------------------------------------------------------------------------------------------------------------	-------------------------------------

Přijďte se k nám podívat a objevte kouzlo přírody s námi!

[lesni_klub_hajek](#) [Lesní Klub Hájek](#) [lesniklubhajek.cz](#) 737 787 061

**MĚSTSKÁ POLICIE V NÁCHODĚ
A POLICIE ČESKÉ REPUBLIKY
PORÁDÁJÍ**

v sobotu 24. května 2025

DEN S POLICIÍ

Od 9:00 do 12:00 hodin na dětském dopravním hřišti v Náchodě Bělovsi
K návštěvě zveme děti všech věkových kategorií a jejich rodiče

**Zábavný soutěžní program pro děti
! SOUTĚŽE O CENY !**

**Svoji techniku předvede
CELÝ INTEGROVANÝ ZÁCHRANNÝ SYSTÉM
A MĚSTSKÁ POLICIE NÁCHOD
PŘEDSTAVÍ SVÉ NOVÉ SLUŽEBNÍ VOZIDLO**

PRIMATOR **211**

AKCE SE ZÚČASTNÍ MĚSTSKÝ PSÍ ÚTULEK BROUMOV

SaarGummi Group

**Saar Gummi Czech, evropský leader ve výrobě
vytlačovaných pryžových těsnění pro automobily,
hledá zaměstnance na pozice:**

- seřizovač/ka linek a strojů, mzda 53 000 Kč až 63 000 Kč měsíčně,
- operátor/ka gumárenské výroby, mzda 38 000 Kč až 45 000 Kč měsíčně,
- ostatní pozice najdete na našem webu.

25 dní dovolené + 12 dní bonusového volna ročně navíc.

Uvedena je hrubá mzda včetně benefitů po plném zapracování,
pracoviště Červený Kostelec / Velké Poříčí.

www.sgc.cz, personalni@sgc.cz, tel. 491 467 442



Mateřské centrum Ma Mi Na

Během března jsme na webových stránkách a Facebooku zveřejnili nabídku tří příměstských táborů, které pořádá naše mateřské centrum.

Cesta na tajuplný ostrov (21. – 25. 7.) – pod vedením Elišky Zápotočné a Adély Marešové

Veselé léto s malým hasičem (28. 7.– 1. 8.) – pod vedením Jany Kollertové a Andrei Plné

Více informací a přihlášky ke stažení najdete na www.mcmamina.cz.

Tábor s angličtinou – informace a přihlášky na anglictinavpolici@seznam.cz

Stále jsou volná místa, takže můžete přihlásit své děti!

Oslavy jara

V březnu jsme oslavili příchod jara výrobou květinových prání ze sušených rostlin, látkových loutek, jarních amuletů a vlasatých postavíček z obilí. Návštěvníci v areálu ZŠ a MŠ Police nad Metují mohli ochutnat jarní domácí pomazánky a Ličenské koblihy. Sobotní odpoledne se neslo v poklidném duchu a příjemné atmosféře ve společnosti rodičů a dětí.

Děkujeme Pellyho domům za zapůjčení mobiliáře a městu Police nad Metují za finanční podporu.



DOPOLEDNÍ PROGRAMY 2024/2025

Pondělí – pro děti cca od 1 do 2 let s doprovodem (Michaela Šefcová, tel. 725 954 848, Petra Knittelová, tel. 606 766 700)

Úterý – pro těhotné a maminky s dětmi do 1 roku (Aneta Ládová, tel. 728 333 878)

Středa – **Zvidálek** – program pro rozvíjení návyků a samostatnosti předškolkových dětí cca od 2,5 let (podle zralosti dítěte a uvážení rodičů) – v malé skupince, bez doprovodu (Petra Königová, tel. 776 369 731)

Čtvrtek – volná herna (Alena Jenková, tel. 731 830 564)

Pátek – volná herna (Aneta Ládová, tel. 728 333 878, Michaela Šefcová, tel. 725 954 848)

Cena dopoledních programů je:
30,- / 50,- ; Zvidálek 70,- / 90,- (cena pro členy / nečleny)
 Roční členský poplatek 200,-, desátý vstup zdarma.

ODPOLEDNÍ KROUŽKY 2024/2025

Pondělí **13:00 – 15:30 Angličtina pro předškolní děti až 8. ročník**
 Cena 70 Kč za lekci. Vede Andrea Michálková, kontakt: andrea.michalkova@post.cz

15:00 – 17:00 Hlídaní dětí certifikovanou chůvou Martinou Macounovou.
 Cena 90 Kč / hod.

17:00 – 17:45 Tanečky (Martina Macounová)

Úterý **18:15 – 20:15 Keramika pro dospělé**
 Cena 120 Kč / hod. včetně materiálu.
 Zájem hlase Kateřině Čermákové, tel: 737 580 510

Středa **14:00 – 15:00 Angličtina pro předškolní děti až 8. ročník**
 Cena 70 Kč za lekci. Vede Andrea Michálková

Čtvrtek **15:30 – 18:00 Pokec pro maminky**
 Vede Aneta Ládová, tel. 728 333 878, Michaela Šefcová, tel. 725 954 848,

Ve spolupráci s Knihovnou města Police nad Metují pokračuje MC MaMiNa v programu **Bookstart - S knížkou do života**. Každé první pondělí v měsíci se maminky s dětmi vydávají do knihovny na připravený program, který tentokrát nese název *Fanyňka a Fanoušek přivítají paní psycholožku Mgr. Jiřinu Borůvkovou*.

Přijďte si **05. 05. od 9 hodin** povídat s paní psycholožkou Mgr. Jiřinou Borůvkovou a zeptat se, co vás zajímá. Přečteme se pohádku a užijeme si společně dopoledne.

Dopoledne MC nabízí programy maminkám a jejich dětem vždy od **9:00 – 11:00 hod.**

Na dopolední program **Zvidálek** je možné se přihlásit na e-mailové adrese mcmamina@centrum.cz. Program je veden dvěma lektory a probíhá bez účasti rodičů. Zaměřuje se na pohybové aktivity, výtvarnou činnost, volnou hru, zpěv i tanec. Přihlášku najdete na webových stránkách MC MaMiNa: www.mcmamina.cz

S Knihovnou města Police nad Metují plánujeme **14. 5. od 16 hodin Piknik v Pellyho parku**

Přijďte do Pellyho parku a buďte s námi. Společně si vyrobíme přívěšek na krk z moduritu nebo ptáčky z kartonu.

Nezapomeňte na deky a své oblíbené mňamky.

Drobné občerstvení a pití zajistíme. Těšíme se na setkání.

Bližší informace na FB nebo po telefonické domluvě.

Těšíme se na Vás

Za MC MaMiNa Veronika Ansorge



SKAUTSKÉ OKÉNKO

Svojsíkův závod

12. 4. se konalo okresní kolo Svojsíkův závodu v Novém Městě nad Metují. Z našeho střediska se ho účastnily dvě družiny, jedna dívčí a jedna chlapecká. Na závodníky čekaly připravené stanoviště

a zajímavé aktivity, např. simulovaná zranění, řešení krizové situace nebo biatlon. Díky slunečnému počasí jsme si užili i plavby na lodích po Metuji. Oběma družinám se podařilo dobře umístit, naši

skauti zaujali první místo a postupují do krajského kola. Děkujeme pořadatelům za skvělý program.

Augustin Osoba



POHÁDKOVÝ LES

V cíli je zajištěno občerstvení pro děti i dospělé.

SBOR DOBROVOLNÝCH HASIČŮ ŽDÁR NAD METUJÍ A SKAUTSKÉ STŘEDISKO „SKALÁCI“ POLICE NAD METUJÍ

Vám oznamují, že dne **24.5.2025** ožívají v okolí Žďára pohádkové bytosti, které si pro děti připravily úkoly a soutěže.

Brána do pohádky se nachází ve Žďáře nad Metují u čp. 175 a je otevřena od **14 hod do 15 hod**

BRÁNA

ZÁMEK

PŘÍMĚSTSKÝ TÁBOR ZA POKLADEM INDIÁNŮ

SKAUTSKÁ KLUBOVNA POLICE NAD METUJÍ

4.-8.8.2025

PRO KLUKY A HOLKY VE VĚKU 6-10 LET

2 500 Kč

CENA ZAHRNUJE: SVAČINY, TEPLÉ OBĚDY, PITNÝ REŽIM, MATERIÁL NA PROGRAM A ODMĚNY

ČAS V PŘÍRODĚ
RUKODĚLKY
HRY
NOVÁ PŘÁTELSTVÍ
SPORTOVNÍ AKTIVITY

VÍCE INFORMACÍ NA SKALACI.SKAUTING.CZ

Žluté kytičky letos rozkvetou na ulicích 14. května!



Již 29. ročník veřejné sbírky **Český den proti rakovině**, pořádané neziskovou organizací Liga proti rakovině, proběhne letos **ve středu 14. května**.

Ve sbírkový den tisíce dobrovolníků ve známých žlutých tričkách vyrazí do ulic nabízet kytičky a letáčky. Při letošní sbírce dostanou dárci k symbolickému květu měsíčku lékařského se **světle zelenou stužkou** i informační **letáček o prevenci rakoviny tlustého střeva a konečníku**. Výše příspěvku je libovolná, **minimální příspěvek za jednu kytičku činí 20 Kč**. Stejně jako v loňském roce bude možno zaplatit kytičku také pomocí mobilního telefonu **QR platbou**. Na náměstí v Náchodě najdete v tento den **od 9 do 17 hodin stánek Ligy proti rakovině Náchod**, kde bude rovněž možné zakoupit tyto žluté květy. Pokud lidé „svého“ dobrovolníka nepotkají, mohou podpořit aktivitu Ligy proti rakovině i na dálku koupí e-kytičky. Stačí odeslat dárcovskou SMS ve tvaru: DMS KVET 30 nebo DMS KVET 60 nebo DMS KVET 90 či DMS KVET 190 na číslo 87 777.

Výtěžek sbírky slouží k základnímu cíli Ligy – snížení úmrtnosti na rakovinu v České republice. Finance budou rozděleny podle dlouhodobých pilířových programů, kterými jsou nádorová prevence, zlepšování kvality života onkologicky nemocných, podpora onkologického výzkumu, kvalitní výuky a investiční modernizace či kompletizace onkologických pracovišť.

V loňském roce se v našem regionu zapojilo do sbírky téměř 30 skupin dobrovolníků, z toho 12 středních škol. Náchodská Liga proti rakovině dosáhla počtem **13 503** prodaných kusů opět lepšího výsledku než v předešlém roce. Na celorepublikový sbírkový účet zaslala **351 376 Kč**. V **poctu prodaných kytiček** se mezi 50 kluby z celé České republiky umístuje v posledních letech pravidelně na nejvyšších příčkách. Za posledních 11 ročníků se náhodské LPR podařilo přispět do celostátní sbírky celkovou částkou **převyšující 3 mil. Kč**. Proto pevně doufáme, že i v tomto roce se jako každoročně budeme moci spolehnout na podporu a vstřícný přístup naší veřejnosti!

Liga proti rakovině Náchod, z. s.

29. ročník celonárodní veřejné sbírky

Český den proti rakovině

14. 5. 2025
www.cdpr.cz www.lpr.cz

35 let Liga proti rakovině Praha
1990 - 2025

Získat e-kytičku můžete odesláním dárcovské SMS ve tvaru DMS KVET 30 nebo DMS KVET 60 nebo DMS KVET 90 nebo DMS KVET 190 na číslo 87 777. Cena DMS je 30, 60, 90, 190 Kč. Více na www.darcovskasms.cz. Děkujeme také za dary na sbírkový účet č. 6500065/0300.

Prispět můžete také QR platbou

Generální partner:

Hlavní partner:

Hlavní mediální partneři:

Mediální partneři:

IT partner:

Poděkování dalším partnerům a spolupracovníkům:
 Bluetech, s. r. o. • Česká rada dětí a mládeže • Český červený kříž • Český svaz žen
 Model Obavy, a. s. • Monitora media, s. r. o. • Prosz, z. s. • Sdružení hasičů Čech, Moravy a Slezska
 Soleta Signum, s. r. o. • Svaz knihovníků a informačních pracovníků ČR

Partneři:

Organizátor:

MAS Stolové hory - Komunitní sociální práce
pořádá setkání na téma

ŘEKNI MI... JAK mluvit o smrti?

15. 5. 2025
17:30 - 19:30
Pellyho domy, 3. p.
Police nad Metují

*Jak sdělit citlivé myšlenky a přání?
Co je potřeba říct dřív, než v závěru života?
Na pomoc přichází malá hra, se kterou zvládnete i velká témata.*

Setkáním vás provede:
Milena Macháčová
Poradkyně pro rodinné pečující, Autorka knihy Maják v bouři - laskavý průvodce pro pečující. Vyskolená facilitátorka setkání "Rekni mi". Pochází z Hronova, kde nyní žije.

Co můžete očekávat na setkání
Konverzační karetní hra "Rekni mi..." pomáhá lidem nenásilnou formou otevřít důležité otázky hodnot a přání v souvislosti se závěrem života. Čeká vás laskavý otevřený prostor díky vzájemnému naslouchání a sdílení. Diskutování těchto témat má reálný dopad na péči. Více o samotné hře: rekni.mi.cz

Rezervace místa na: 774 068 504 nebo na borkova@mas-stolovehory.cz

Akce je zdarma
Občerstvení zajištěno **vás zveme**

Nabídka zájezdu

KRAJEM JESTŘEBÍCH HOR SOBOTA

**24.
KVĚTNA
2025**

**Cena zájezdu
pro osobu
310,- Kč.**

Základní organizace Českého zahrádkářského svazu Police nad Metují. Odjezd z ulice Ostáská v 7,15 hodin a z náměstí v Polici nad Metují v 7,30 hodin.

Nejdříve navštívíme zahradnictví Škoda ve Rtyni v Podkrkonoší, potom Zemědělské muzeum v Radci u Úpice, kde si prohlédneme expozice zemědělství, řemesel a hraček a pak se občerstvíme v místní kavárně.

Nakonec navštívíme Městské muzeum v Žaclěři, kde si prohlédneme unikátní sbírku porcelánu pana Václava Petiry, čítající na 800 vystavených předmětů, vyrobených v žacléřské porcelánce, jejíž tradice sahá až do roku 1878.

Vše doplní výtvarná dílna, v které nám předvedou vznik a lití porcelánu. Stravování si zajistí každý sám.

PŘIHLÁŠKY
Závazné přihlášky u Věry Plachové na tel. 605 117 761.
Platba zájezdu přímo v autobuse před cestou.
V ceně zájezdu je doprava včetně vstupů do muzeí.

Čáp v Polici má novou nevěstu

Ing. Petr Kuna, Mgr. Lucie Sichrovská, Police nad Metují. Autoři pracují na Správě CHKO Broumovsko.

Známé hnízdo čápů bílých na komínu bývalé keramičky přitahuje každé jaro pozornost velké části obyvatel Police nad Metují. Všichni vyhlížíme, kdy se vrátí z Afriky „naší“ čápi. Letos byl na hnízdě první navrátilce pozorován 27. března, tedy o dva dny později než vloni. Od 30. března už jsou na hnízdě pozorováni oba, samec i samice. Ovšem pozor, parádnice s kroužkem na pravé noze!

Loni v Polici hnízdila samice bez kroužku, čápmu tedy dělá společnost nová partnerka. Pomocí silné optiky se 11. dubna podařilo odečíst identifikaci. Jak nám sdělil kolega, ornitolog Mgr. Petr Kafka, čápice s označením CE806 pochází z hnízda v Otovicích u Broumova, kde se vylíhla v roce 2021. V roce 2024 byla pozorována, jak pobývá na hnízdě v České Metují

u kravína, kde ale nehnízdila, koncem července se jí pak podařilo spatřit na návštěvě v Trutnově.

Na komín v Polici od počátku dubna samec pilně přináší materiál na vylepšené hnízda, nová samice ho vítá klapáním

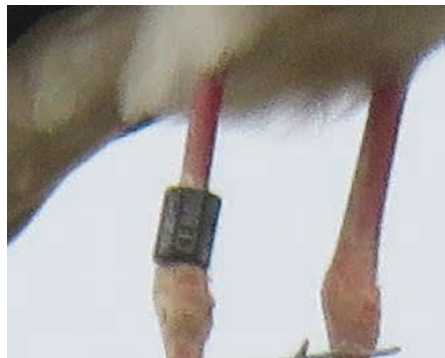

zobáku a pečlivě si větve, drny a kusy mechu rovná. Ve čtvrtek 17. dubna bylo pozorováno páření. Budeme se těšit na mláďata!

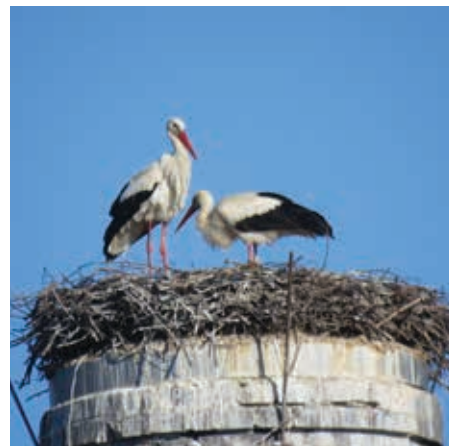

Den planety MAS

Planeta obřích rozměrů ukáže, že jste na správném místě.

Někdo má činnou Místní akční skupinu Stolové hory spojenou s regionálním rozvojem už dávno, někdo o ní zatím neslyšel. Srdečně zveme jak znalé, tak i ty méně zasvěcené, na akci Den planety MAS, při které ve středu 21. května 2025 ožije náměstí ve Velkém Poříčí. Připravujeme pro vás celodenní program. Dozvíte se například, jak vám může pomoci umělá inteligence. Objevíte současné trendy v oblasti energetiky nebo zjistíte, jak na zdravý spánek nebo co obnáší první pomoc s použitím defibrilátorů. Pro děti bude k dispozici dílna se stavebnicí Merkur, pohybový workshop nového cirkusu nebo program Českého červeného kříže Velké Poříčí. Součástí akce bude i trh s regionálními výrobky a občerstvením. Návštěvníci se budou moci seznámit s vybranými investičními projekty jako je třeba hasičská čtyřkolka nebo se připojit k benefičnímu běhu.

Právě benefiční běh spojí návštěvníky a profesionální běžce ve společném úsilí – získat dostatečnou částku na pořízení defibrilátorů do Stárkova a Vysoké Srbské. Celá akce proběhne ve spolupráci MAS s městysem Velké Poříčí.

Sledujte Facebook MAS Stolové hory nebo webové stránky www.mas-stolovehory.cz, kde se dozvíte vše potřebné.

Mirka Soldánová, MAS Stolové hory

DEN PLANETY MAS

21. května 2025
náměstí ve Velkém Poříčí | 9:00 – 18:00

MASKA SE OTEVÍRÁ – A TO DOSLOVA.
Proleťte se její atmosférou. Čekají vás přednášky, praktické ukázky, technologie, tvořivé dílny i lokální jídlo.

DOPOLEDNÍ PROGRAM (9:00 – 12:00)

- První pomoc pro ZŠ
- Přednáška o putování starými cestami
- Muzikohrůtky pro MŠ a rodiče s dětmi
- Technologie prakticky pro seniory
- Knihy rády – workshop pro děti i pedagogy MŠ
- Badatelská výuka pro zvědavé žáky a učitele

ODPOLEDNÍ PROGRAM (13:00 – 18:00)

- První pomoc s Báňskou záchranou službou Odolov
- Nový cirkus a akrobatický workshop
- Kulinařská show s lokálními produkty
- Spánek jako základ zdraví
- Umělá inteligence v praxi
- Komunitní energetika
- Kreativní dílna s Markurem
- Ukázky projektů z dotací MAS

TRHY A OBČERSTVENÍ

- Stánky s občerstvením – Plerda, Divadelní klub
- Stánky s regionálními produkty

Hledejte planetu MAS, doveďte vás k cíli.
Sledujte Facebook MAS Stolové hory a web, kde najdete bližší informace.

CELODENNÍ AKTIVITY

- Simulátor dronu
- Brýle rozšířené reality s Aspektem
- Kvíz a přelet letadlem nad územím MAS
- Prohlídky sanitky a defibrilátoru
- Chill zóna

BENEFIČNÍ BĚH K POŘÍZENÍ DVOU DEFIBRILÁTORŮ
Můžete přispět pohybem na dobrou věc a napodobit ultramaratonce, kteří se stejným cílem poběží 70 km okolo hranic MAS.

STOLOVÉ HORY
MÍSTNÍ AKČNÍ SKUPINA



Prázdninový program pro žáky spojuje pohyb

Hned dva celotýdenní programy pro žáky základních škol pořádá projekt Učíme se na Náchodsku - MAP 4 (reg. č. CZ.02.02.XX/00/23_017/0008475) v termínu 18. až 22. srpna 2025. První, z dílny Badatelské akademie Datel, se odehrává na již tradiční základně mladých BA-Datů ve Zdoňově u Adršpachu a je věnován sportu a pohybu v jeho rozličných podobách. V rámci druhého, vedeného Petrou Strnadovou z knihovny městyse Velké Poříčí, se budou žáci během jednoho týdne pravidelně setkávat v areálu tábořiště Pod Vysákem ve Stárkově. U pohybových a sportovních aktivit, ale i kreativních činností, her a kvízů je bude provázet oblíbená postava Harryho Pottera. Dostaňte své děti do akce.

Mgr. Simona Mrázková

Učíme se na Náchodsku - MAP 4
reg. č. CZ.02.02.XX/00/23_017/0008475
vás zve na příměstský tábor

Svět Harryho Pottera: Bradavická dobrodružství

18. - 22. 8. 2025
vždy od 8.00 do 16.00

areál tábořiště Pod Vysákem, Stárkov
určeno všem věkovým kategoriím žáků základních škol

Petra Strnadová z knihovny městyse Velké Poříčí

Co zažijete?
sportovní a pohybové aktivity
rozvíjení jazykových schopností
a týmové spolupráce
hry a kvízy
výlet s tajemným odhalením
kreativní tvoření

Přihlášení do 31. 7. 2025 ZDE na www.map2school.cz, na petrastrnadova21@gmail.com nebo zde pomocí QR kódu. Celá akce je podpořena z projektu Učíme se na Náchodsku - MAP 4, účastníci si hradí pouze stravné ve výši 1500 Kč.

Učíme se na Náchodsku - MAP 4
reg. č. CZ.02.02.XX/00/23_017/0008475
vás zve na prázdninový BA-D týden

Hejbní kostrou aneb Kde končí pohyb, začíná smrt

18. - 22. 8. 2025
vždy od 8.00 do 17.00

Zdoňov, č. p. 84
určeno žákům základních škol od 2. do 6. třídy

Olga Jará, Dana Hádková a přizvaní experti

Co zažijete?
pohyb - sport - vědomí v souvislostech
trénink pozornosti a paměti
cvičení koordinace a rovnováhy s různými pomůckami
míčové hry, bojová umění a střelba z luku
horolezectví

Přihlášení do 31. 7. 2025 ZDE na www.map2school.cz, na jara@direbadatel.com nebo zde pomocí QR kódu. Celá akce je podpořena z projektu Učíme se na Náchodsku - MAP 4, účastníci si hradí pouze stravné ve výši 1500 Kč.

Něco z Radešova...

Radešovský Drátklub se opět sšel a opět tvořil. 4.dubna to na radešovské truhlárně cinkalo sklenicemi všeho druhu. Na ty, které byly určeny k velikonoční dekoraci jsme



pomocí fixů na sklo malovaly různé vzory z fauny a flóry. Pod rukami nám tak vznikaly hezké svícny, vázy nebo dózy na cokoliv. A ty druhé jsme si připíjely na příchod jara, na který jsme se tak těšili.

*za Drátklub:
Květoslava Vídeňová*



Ani nedutáme jak nás to malování vzalo.

Bagříky? Půjčujeme!

PŮJČOVNA STAVEBNÍ TECHNIKY

☎ 800 404 010

STAMONT
STAVEBNINY





Astronomický klub Police nad Metují

HVĚZDNÁ OBLOHA V KVĚTNU

V noci ze 3. na 4. května dojde k velmi hezké konjunkci (těsnému přiblížení) Marsu a Měsíce, který bude v první čtvrti. Úhlová vzdálenost obou těles na obloze bude přibližně 1 stupeň. (1 stupeň = 2 průměry Měsíce). Měsíc i Mars jsou jasné objekty a jejich vyhledání na obloze je snadné. Pokud použijeme k pozorování konjunkce malý turistický dalekohled, uvidíme blízko Marsu také krásnou hvězdokupu M44 pojmenovanou „Jesličky.“

Hvězdokupa Jesličky (M44) se nachází v souhvězdí Raka a společně s Plejádami (M45) a Hyádami (Melotte 25) patří mezi tzv. otevřené hvězdokupy. Jsou dobře viditelné i bez dalekohledu. Vzdálenost hvězdokupy Jesličky od nás je 600 světelných roků a její průměr činí 15 světelných roků. Hvězdokupu Jesličky tvoří asi 2000 hvězd. V roce 1610 pozoroval Jesličky svým dalekohledem i známý hvězdář Galileo Galilei.

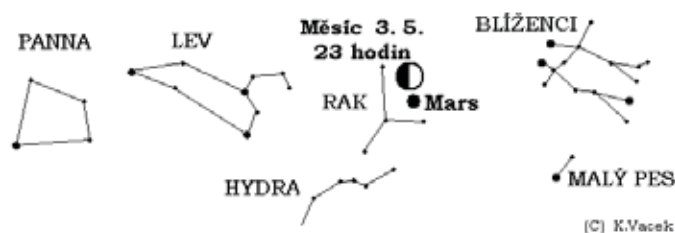

(C) K.Vacek

Saturn v dalekohledu uvidíme bez prstenců. Jejich rovina prochází dne 6. května Zemí a při tloušťce 15 – 20 km nejsou viditelné.

Toto období je naopak velmi vhodné pro pozorování Saturnových měsíců.

Pozorování částečného zatmění Slunce dne 29. března se nám i přes řídkou oblačnost vydařilo, úkaz jsme viděli v celém průběhu. Libor Vacek zatmění s pomocí nového Herschelova hranolu také vyfotografoval.

Pozorování zákrytu hvězdokupy Plejády Měsícem dne 1. dubna z důvodu velké oblačnosti neproběhlo.

Pohledy do vesmíru

SLUNCE	20. května ve 20 hodin 55 minut SELČ vstupuje do znamení Blíženců, v květnu se den prodlouží o 1 hodinu a 21 min,
MĚSÍC	4. v první čtvrti, 12. v úplňku, 20. v poslední čtvrti, 27. v novu,
MERKUR	není pozorovatelný,
VENUŠE	ráno nízko nad východním obzorem,
MARS	v první polovině noci v souhvězdí Raka, po 25. květnu v souhvězdí Lva,
JUPITER	večer nízko nad západním obzorem v souhvězdí Býka,
SATURN	ve druhé polovině května ráno nízko nad východním obzorem v souhvězdí Ryb,
URAN	není pozorovatelný,
NEPTUN	není pozorovatelný

Karel VACEK, Astronomický klub Police



30 let Hospice Anežky České s klubem Amfora

Přijměte pozvání na jedinečný benefiční zápas mezi legendárním týmem Amfora a místním klubem SK Červený Kostelec, který se uskuteční

v sobotu 21. června 2025 od 11 hodin na fotbalovém stadionu v Červeném Kostelci.

Akce je součástí oslav 30 let Hospice Anežky České a nabídne nejen skvělý fotbalový zážitek, ale i bohatý doprovodný program – soutěže pro děti, zábavu pro celou rodinu a výstavu mapující třicetiletou historii hospice. Veškerý výtěžek z akce bude věnován na modernizaci budovy Hospice Anežky České.

Přijďte podpořit dobrou věc a užít si den plný sportu a zábavy!

ČERVENÝ KOSTELEC



ZUŠka pro Hospic

Srdčně vás zveme na benefiční koncert žáků a pedagogů ZUŠ Červený Kostelec, který se koná **v sobotu 24. května 2025 od**

15:00 v Červeném Kostelci v Centru sv. P. Pia – místě s krásnou rozkvetlou zahradou věnovaném péči, podpoře a pomoci potřebným.



Hudební vystoupení věnují mladí umělci na podporu Hospice Anežky České, který již 30 let poskytuje odbornou péči nevládně nemocným.

V programu zazní koncert Junior Big Bandu pod vedením Leoše Nývlt a červenokostelecké cimbálovky vedené Jiřím Kábrtem. Součástí akce bude i slavnostní předání ocenění dárcům krve.

Přijďte si užít krásné odpoledne plné hudby, radosti a solidarity.

Oblastní charita
Červený Kostelec

Correos de España

Známe to asi všichni: jste někde na dovolené a vzpomenete si na svoje kamarády, rodinu doma a rozhodnete se jim poslat pohlednici. Víím, je to tak trochu nostalgická vzpomínka na minulé století. Přece existuje WhatsApp, Messenger a další a další možnosti, jak z bodu A do bodu B poslat zprávu v podstatě v přímém přenosu.

Ale přece jenom ta pohlednice má něco do sebe.

Takže jsme s Martinou začali v Bilbao hledat poštu, protože prostě chceme domů a kamarádům poslat pohlednice. Budova je to krásná a na fasádě je královská koruna. Nad vstupem prostý historický nápis: CORREOS a TELEGRÁFICOS. Hned za dveřmi seděl hlídač a celá jedna polovina vestibulu s přepážkami byla zavřená.



Zatímco já psal adresy a pozdravy z cesty, Martina vyzvedla číslo. To naše šťastné mělo hodnotu 173.

K přepážce č. 5 mohl přistoupit člověk s číslem 166. Šli jsme si sednout.

Bylo zajímavé pozorovat, co se u přepážek děje. Přímo naproti nám se muž s úřednicí o něčem domlouval, aby si nakonec odnesl dva kusy něčeho, co vypadalo jako výherní losy.

U další přepážky se řešily léky. Dvě poštačky na jednoho muže. Střídaly se v ukazování léků, mluvily jedna přes druhou a společně s mužem všichni tři hezky gestikulovali.

„Oni se snad domlouvají na tom, jak je má užívat,“ řekla Martina. Zaměřil jsem na ně pozornost a začal jí předkládat dialog, který jsem si kompletně vymyslel.

„Dvakrát denně a pořádně zapít.“

„Jednou denně na lačno a pak aspoň půl hodiny nepít.“

„No jo, ale objevily se nežádoucí účinky, které nejsou v letáku

popsané,“ a stále zvedaly a pokládaly ty dvě krabičky s léky. „A zkusil jste rektální užití?“ Mezitím si muž z přepážky před námi odnesl svoje losy, úřednice se zvedla ze židle a odešla. Přišla uklízečka a začala pult, sklo a všechno co je v dosahu zákazníka dezinfikovat.

„Vypadá to, že tahle si šla vybrat bezpečnostní přestávku. Pak ještě kaffičko a cigárko,“ řekl jsem Martině.

U ostatních přepážek se vesele povídalo. Občas na terminále naskočilo další číslo.

167, 168, 169.

K opuštěné přepážce č. 8 přisedl pošťák. Začal rituál úředníka 21. století. Zapnout počítač. Počkat a pak se přihlásit. Potvrdit heslo. Potom se mu něco nezдало, vytáhl propisku a začal její špičkou dolovat nějakou nečistotu na klávesnici. Propisku zahodil, potvrdil přihlášení, zvedl se a odešel.

Na terminále naskočilo nelogické číslo 135. Oproti ostatním černým bylo tohle červené. Mladá úřednice, která už dokázala vyřešit dávkování léků (její kolegyně ale stále pokračovala v intenzivní debatě se zákazníkem), se rozhodla vydávat zásilky.

Na svoje místo se vrátil čerstvě přihlášený pošťák a za chvíli naskočilo číslo 170.

171. Začínalo to být drama. Mladá úřednice, kterou jsem tipoval, že vyjde na nás, se rozhodla pokračovat ve vydávání balíčků. Další dvě pokračovaly v debatě se zákazníkem. „Zdá se, že teď rozebírají, co měly k obědu a ta ženská poštačka říká, že manželovi ty špagety nechutnaly.“

172. Blížíme se. Uvolňuje se místo u přepážky č. 3. Poštačka se zvedá a odchází. Na její místo nastupuje uklízečka. Dezinfekce je důležitá, chápu to. Jakmile odbaví tři, čtyři zákazníky, je potřeba vyčistit prostředí od bacilů a dalšího po bezpečnostní přestávce přivítat u sterilního pultíku.

173. Vyhral jediný chlap za přepážkou, přesně jak tipovala Martina. Vysvětluji mu, že chci pět poštovních známek do České republiky a podávám mu pohlednice. Vezme je do ruky, přepočítá a zeptá se, jestli skutečně pět? Kývnu hlavou. Muž se zvedne a odejde. Pohlednice leží přede mnou. Asi si šel zjistit, jestli je Česká republika v EU. Anebo mu pípнул pager, že má jít na přestávku, neznám bezpečnostní předpisy ve Španělsku a už vůbec ne na španělské poště. Ale za chvíli se vrací s pěticí známek. Toho krásného zoubkovaného světa, který uchvátil nejednoho sběratele. Zaplatím a odcházíme.

Ve dveřích Martina řekne: „No, pětadvacet minut na posláním pohledů.“ „Jako doma,“ odpovídám. „Vezmeš si půldenku dovolenou a jdeš poslat pohled na poštu. Běžný evropský standart...“

Pavel Frydrych

HLUBOKÁ PRAVDA (Dalajláma)

Když se ptali Dalajlámy, co ho na lidech nejvíc překvapuje, odpověděl: „Samotní lidé“

„Protože obětují zdraví, aby vydělali peníze, potom obětují peníze, aby znovu získali zdraví, potom se tak znepokojují minulostí a budoucností, že si neužívají přítomnosti a ... tak nežijí ani v přítomnosti ani v budoucnosti. A žijí tak, jakoby neměli nikdy zemřít a potom zemřou bez toho, aby předtím žili.“

P.S.: Dalajláma je považován za duchovního vůdce Tibetanů. V přeneseném slova smyslu bývá výraz dalajláma překládán jako „oceán moudrosti“.

Vybral F. J.

PODĚKOVÁNÍ

Jako každý rok nám ženy z Gagarinovy ulice čp. 290 připravily krásnou velikonoční výzdobu. Kolemjdoucí, děti i dospělí, se rádi pozastaví a obdivují nápady. Děkujeme.

Zdena Klásková



Namáhejme svůj mozek

Řešte tuto úlohu:

- Kolik znamének plus (+) musíme vložit mezi číslíce 9, 8, 7, 6, 5, 4, 3, 2 1, aby se součet jednociferných a dvouciferných čísel rovnal číslu 99?
- Kolik znamének plus (+) musíme vložit mezi číslíce 1, 2, 3, 4, 5, 6, 7, aby součet jednociferných a dvouciferných čísel byl 100?

Řešení úlohy najdete na str. 45.

Připravil F. Janeček

Hymna života

Matka Tereza

Život je šance - využij ji.

Život je krása - obdivuj ji.

Život je blaženost - užívej ji.

Život je sen - uskutečni ho.

Život je výzva - přijmi ji.

Život je povinnost - naplň ji.

Život je hra - hrej ji.

Život je bohatství - ochraňuj ho.

Život je láska - potěš se s ní.

Život je záhada - pronikni ji.

Život je slib - splň ho.

Život je smutek - překonej ho.

Život je hymna - zpívej ji.

Život je boj - přijmi ho.

Život je štěstí - zasluj si ho.

Život je život - žij ho.

P. S.: Svatá Matka Tereza byla indická humanitární pracovníce a řeholnice albánského původu, po smrti kanonizována římskokatolickou církví. Byla zakladatelkou a první představenou řádu Misionářek lásky.

Vybral F. J.

Pro blaho celého světa

Bhagavad-gītā a veškerá védská písma podrobně vysvětlují, že Nejvyšší Osobnost Božství, Krsna, se zjevuje v lidské společnosti jako obyčejná lidská bytost, ale jedná nanejvýš neobyčejně, pro blaho celého světa. Neměli bychom setrvávat pod vlivem matoucí energie a považovat Pána Krsnu za obyčejnou lidskou bytost. Ti, kdo skutečně hledají Absolutní Pravdu, dospějí k pochopení, že Krsna je všechno. Takové velké duše jsou nesmírně vzácné. Pokud však lidé studují celou Bhagavad-gītā takovou, jaká je, mohou Krsnu poznat velice snadno. Hnutí pro vědomí Krsny se snaží seznámit celý svět s Krsnou jako Nejvyšší Osobností Božství. Pokud lidé vezmou toto hnutí vážně, jejich lidský život bude úspěšný.

Ze Śrīmad-Bhāgavatamu vybrala

M. Jandová

Římskokatolická farnost v Polici nad Metují informuje

Doba velikonoční

Zavládl májový čas, měsíc květen, o jehož názvu, respektive o původu jeho názvu, nikdo nepochybuje, a jistě nás znovu vtáhne do svého kouzla nádherně nakvetenou přírodou. Doufejme jen, že nepřijde velké ochlazení, které bude pro ovocné dřeviny a další vegetaci zničující.

Je před zbývající velká část Velikonoční doby a liturgie bude stále plně v režii klíčové postavy dějin - Ježíše Krista, „dobrého pastýře“, který svou smrtí a vzkříšením přináší spásu a novou naději. A přidá se k němu neméně důležitá osobnost - **Matka Boží P. Maria, které je tradičně měsíc květen symbolicky věnován.** Letos ho opět obohatíme Májovou poutí do Vambeřic, a to v sobotu 3. května 2025 a májovými liturgiemi v kostele Nanebevzetí P. Marie a v kapli na Hvězdě.

Informace a aktuální ohlášky naleznete na stránkách farnosti www.farnostpolice.cz,

LITURGICKÝ KALENDÁŘ:

- 1. května - Svátek práce - státní svátek, památka sv. Josefa, dělníka
- 4. května - 3. neděle velikonoční (cyklus C)
- 8. května - Den osvobození - státní svátek
- 11. května - 4. neděle velikonoční, Den matek
- 15. května - Den rodin
- 16. května - svátek sv. Jana Nepomuckého, kněze a mučedníka, hlavního patrona Čech
- 18. května - 5. neděle velikonoční
- 24. května - Slavnost P. MARIE, POMOCNICE KŘESŤANŮ
- 25. května - 6. neděle velikonoční
- 29. května - Slavnost NANEBEVSTOUPENÍ PÁNĚ, přeložená na 1. června
- 1. června - neděle, Slavnost NANEBEVSTOUPENÍ PÁNĚ, Den dětí

PŘEHLED BOHOSLUŽEB V KVĚTNU:

- v úterý a v pátek mše svatá od 18.00 hod.
- ve čtvrtek mše svatá od 8.00 hod.
- v sobotu mše svatá s nedělní platností od 18.00 hod.
- v neděli mše svatá od 9.30 hod.
- **4., 11., 18 a 25. 5. od 18 hod. - Májové liturgie v kapli P. Marie na Hvězdě, 11. 5. od 17 hod. s dětskou mší svatou**

ÚŘEDNÍ HODINY:

V úterý, ve čtvrtek a v pátek po mši svaté, nebo po domluvě s knězem; v **případě naléhavé potřeby volejte knězi**, kontakt je uveden na stránkách farnosti.

NOC KOSTELŮ 2025



V pátek 23. května 2025 se uskuteční tradiční akce **Noc kostelů**. Zapojí se do ní i **polická farnost, společně s Muzeem Náchodska**. Program se připravuje a bude včas zveřejněn na **plakátech a na webových stránkách www.nockostelu.cz**. Tématem letošního ročníku Noci kostelů bude Naděje.

Pozdrav biskupa Mons. Jana Vokála



Milí přátelé,

letos s Církví prožíváme Svatý rok. Jsme v něm poutníky naděje. A naději se snažíme čerpat z Krista a následně ji předávat druhým. Není kostel či kaplička, kde bychom nenašli zobrazení ukřižovaného Krista. Kříž je školou naděje. I když zobrazuje událost velmi smutnou a bolestnou, přesto víme, že smrt neměla poslední slovo. Ježíš vstal z mrtvých, a my jednou vstali s ním.

Každý z nás v životě prožívá různé těžkosti, problémy, bolesti. Proto bych Vás rád pozval do našich chrámů k tichému setrvání před křížem, abyste se nechali dotknout nadějí z Kristova vzkříšení o Velikonocích.

Všem poutníkům a organizátorům Noci kostelů ze srdce žehnám od katedrály Svatého Ducha.

Mons. Jan Vokál, biskup královéhradecký

Přejeme všem krásné májové dny.

za ŘK farnost Police n. M. Lubomír Pilka a Jan Troutnar

MĚSTSKÁ POLICIE

Městská policie po dohodě se sportovním referentem prováděla kontroly na sportovištích ve správě města. Čas od času se na nich dějí různé vandalské útoky a po návštěvách různých skupinek to mnohde vypadá, jako by si zde odsypal popelářský vůz. Takové chování není hodno tolerance.

Pokračovaly kontroly na autobusovém nádraží zaměřené na dodržování zákazu kouření ve vymezených částech.

Naše prosby o dodržování pravidel

silničního provozu, konkrétně zákazů parkování u bývalé spořitelny skoro nikdo nerespektuje, takže nezbyde nic jiného, než udělovat pokuty...

Policii ČR jsme předali do péče osobu v celostátním pátrání.

Prováděli jsme doručování úředních písemností osobám.

Zajistili jsme osobu, která se snažila udat do oběhu falešné euro bankovky. Věc si převzala Policie.

Spolupracovali jsme s obvodním oddělením policie na dalších věcech, jako jsou společné kontroly parkování, pátrání po osobách apod.

V odpoledních hodinách jsme prováděli preventivní pochůzky na hřbitově a kolem základní umělecké školy.

Přivolávali záchranou službu k lidem, kteří se ocitli v nouzi a potřebovali neprodleně lékařskou pomoc.

Petr Zima, ved. strážník MP

Souboje o záchranu a další fotbalové zápasy

Prvním zápasem v jarní části 4.ligy na domácím, po zimě zatím nepřilíh zeleném pažitě, byl souboj s Benešovem. Na jejich hřišti jsme podlehli 0:2 a doma věřili v příznivější výsledek. V prvním poločase jsme si vytvořili několik slibných šancí, naše střelky nohou i hlavou však končily mimo branku. A pak to přišlo. V posledních vteřinách poločasu po ofsajdu hostů jsme rozehrávali brankářem Hladíkem (posila z Náchoda) od vlastní branky. Ten místo nákopu dopředu zvolil rozehrávku na obránce Ivana Lehkobyta, který mu lehkomyšlně míč vrátil. Nedůraznou zpětnou přihrávku však doběhl hráč soupeře, který bez potíží trefil prázdnou branku, 0:1.

V poločase druhém jsme obdrželi ještě další gól, snaha o vyrovnání končila většinou centry na hlavy stoperů nebo za branku, případně do rukavic brankářových. Pokud jsme vystřelili, tak opět nepřesně nebo nedůrazně a vítězství jsme soupeři víceméně darovali.

Oproti zápasu v Turnově přece jen došlo ke zlepšení alespoň v tom, že jsme si nějaké šance na vstřelení gólu vytvořili. Výsledek ale stejný, opět 0:2. Začínáme připomínat Pardubice v 1. lize. Ty na jaře zatím také neskórovali a stejně jako my jsou předposlední. Zatímco řada trenérů preferuje taktiku "vzadu na nulu", my zatím hrajeme s taktickou variantou odlišnou, a sice "na nulu vepředu"...

Za týden nás čekal další silný tým, Přepeře u Turnova. Cestu tam jsme si vyzkoušeli před čtrnácti dny, neb kromě posledního kilometru je shodná s cestou do Turnova, takže bloudění v podání zkušeného řidiče CDS Huberta nehrozilo.

Začátek zápasu v sobotu 29. 3. v 10.30 hod. V 6. minutě obdržíme první gól, v 9. minutě si dáváme vlastní branku a v 29. minutě prohráváme již 0:3.

Ve 2. minutě nastavení prvního poločasu Adamem Novotným alespoň střelíme naši první jarní branku. Tak snad konečně góly střelíme začneme a body sbírat rovněž. Už je na čase...

V poločase druhém žádná změna ve skóre, tudíž prohráváme 1:3 a opět se domů vracíme bez bodu. A protože v týdnu dokázala Cidlina Nový Bydžov v dohrávaném střetnutí právě Prepeře porazit, dělíme se již s Hrádkem nad Nisou o poslední místo.

V neděli 6. dubna jsme do utkání s Vysokým Mýtem nastupovali za sněhových přeháněk z pozice úplně posledního celku soutěže, neboť Hrádku se v sobotu podařilo zvítězit nad Chrudimí "B".

Na podzim jsme se z Mýta vraceli velice rozladěni po porážce 1:2, kterou nám zařídil hlavně pan rozhodčí nařízením dvou pokutových kopů ve prospěch domácích týmu.

Rovněž v tomto duelu byla rozehrána penaltová partie. Již v 5. minutě po faulu v našem pokutovém území rozhodčí proti nám nařídil penaltu a hned od začátku prohráváme 0:1. Tentokrát to ale rozhodčímu příliš vyčítat nemůžeme, byla to spíše hloupost našeho obránce.

Ve 20. minutě za ruku soupeřova hráče zahráváme penaltu také my. Nejsem si zcela jist, zda to není úplně první pokutový kop v náš prospěch v celé soutěži. David Breda ji bezpečně proměňuje a srovnává na 1:1. Než si však plně můžeme vychutnat radost z vyrovnání, už zase prohráváme po zahrání rohového kopu.

Ve druhém poločase naše snaha o vyrovnání byla úspěšná, když se k odraženému míči po souboji soupeřova brankáře a našeho útočníka dostal Pavel Franc, který zachoval klid a míč přesně umístil do sítě. Ve výše uvedeném souboji se bohužel zranil brankář a zasahovat musela dokonce

záchraná služba.

To však z naší strany nebylo vše, po autovém vzhazování vstřelil náš třetí gól Jirka Vondráček a v napínavém a bojovném střetnutí tak překvapivě porážíme druhý tým tabulky, bojující o postup do 3.ligy, 3:2!

Zklamáním byla účast členů "Fanklubu", kteří se zápasu zúčastnili v celkovém počtu čtyř. Kde jsou ty časy, kdy na derby do České Skalice vyrazily od polického hřiště dva plné autobusy fanoušků...

V sobotu 12. dubna, v den 64. výročí prvního letu člověka do Vesmíru, jsme my vyjeli k dalšímu zápasu, tentokrát do Chrudimi, k zápasu s místním "B" týmem.

V úvodu zápasu jsme díky Jirkovi Hladíkovi v bráně přečkali velkou šanci domácích a naopak se po chybě jejich stopera ujali vedení Adamem Novotným, který se ocitl sám před brankářem. V závěrečných vteřinách prvního poločasu Adam podobnou situaci zmařil. Na začátku poločasu druhého však Adam přidal svůj druhý gól v zápase a vedli jsme 2:0. Nakonec jsme po dalších brankách Romana Čápa a Pavla France vyhráli 4:1. Trochu jsme měli štěstí v tom, že obránci domácích dosti chybovali a v nominaci nebyl žádný hráč z jejich druholigového "áčka". Docela zajímavá je statistika odpískaných faulů. Nám jich bylo odpískáno asi dvacet, zatímco soupeři za celý zápas pouze dva, a to až za stavu 4:1. Ale vyhráli jsme, tak si nestěžujeme...

Pohled na tabulku soutěže je po dvou výhrách poněkud optimističtější, o našem osudu však rozhodne hlavně šest zápasů s týmy, které jsou na tom podobně jako my. První z nich byl na programu o Velikonoční neděli s Dobrovicemi. Také z Dobrovic jsme se na podzim po remíze 2:2 vraceli poněkud rozladěni z výkonu rozhodčích, kteří nám dvě branky neuznali a k tomu proti nám nařídili hooónně přísnou penaltu.



Tentokrát si divák příliš dobrého fotbalu neužil. Naši hráči rezignovali na kombinační akce a branku soupeře se snažili ohrozit po centrech do "vápna". Pokud jsme vůbec vystřelili, tak nedůrazně nebo nepřesně a naše střely několikrát netrefili ani ochranou sít, natož branku.

Tento typ střel kluci pilovali na jednom z tréninků. Řada z nich směřovala do prostoru parkoviště Penny marketu, případně končila v korunách stromů na "Stavách".

Nakonec můžeme být rádi, že rozhodčí neuznal Dobrovicím branku po rohovém kopu, neboť míč se ve vzduchu ocitl mimo hrací plochu, a v samotném závěru Jirka Hladík zlikvidoval samostatný nájezd. Bereme tak alespoň bod za remízu 0:0. Uvidíme na konci soutěže, zda tato remíza byla pro nás výhrou nebo naopak osudovou ztrátou.

Věřme, že v dalším zápase na domácím hřišti proti RMSK Cidlina Nový Bydžov, sehraném hned následující středu, podáme lepší výkon a dosáhneme příznivějšího výsledku. O tom ale až příště.

Polický "B" tým vstoupil do jarní části okresního přeboru v sobotu 29.března na domácím hřišti proti Stárkovu i se třemi hráči z kádru "áčka". Od začátku nastoupil Lukáš Lorenc v bráně a na levé straně útoku Fateh Zid, pocházející z Alžírsko. Po přestávce se přidal Matias Barinas z Ohia v USA, který do Police přišel na doporučení Damaniho Camary. Současný trenér "áčka" však zatím s těmito rychlými a technicky zdatnými hráči dost překvapivě příliš nepočítá.

Pro hráče Stárkova, zahrát si proti zahraničním hráčům, to na jednu stranu mohl být docela pěkný zážitek, na druhou stranu se tím dost značně snížila jejich šance na úspěšný výsledek.

V prvním poločase jsme se gólem Jarďy Zemka po samostatném úniku ujali vedení, řadu dalších šancí jsme i díky výbornému výkonu nejlepšího hráče hostů, brankáře Gorgána, neproměnili. Ve druhém poločase byla naše převaha ještě výraznější, soupeř



se vůbec nedostal ke střele na našeho brankáře, my jsme naopak po pěkných, přímočarých akcích přidali další tři branky (Fateh Zid, Jakub Kindl, Vojta Švorčík) a vyhráli 4:0.

Souběžně s utkáním "A" mužstva proti Vysokému Mýtu hrálo "běčko" v Hronově. Kdysi prestižní derby, které sledovaly stovky diváků se odehrálo před tristní návštěvou. Podle zápisu rozhodčího před 60 diváky, podle aktérů utkání je i tento počet nadnesený.

My jsme do utkání vstoupili skvěle a ve 3.minutě se Kubou Kindlem ujali vedení. V 60.minutě si však Kuba Maryška dal vlastní gól a v 80.minutě jsme z penalty za ruku našeho hráče obdrželi druhou branku a přestože si Hronov více šancí nevytvořil, porazil nás 2:1. V závěru zápasu mohl vyrovnat Jirka Kollert, svoji pověst "zabijáka" však nepotvrdil a ve vyložené šanci branku přestřelil...

Fotbalový víkend 12.-13.dubna na hřišti v Polici ukončil zápas "běčka" s Velkou Jesenicí, která je momentálně na 2.místě okresního přeboru. Soupeř to byl zdatný a někteří jeho členové velice statní. V obraně si počínal důsledně a důrazně, i hráči vyšších váhových kategorií byli až překvapivě rychlí a našim rychlonohým útočníkům Tomáši Rotterovi, Jakubovi Kindlovi i Mathiasovi Barinasovi značně ztěžovali život, a to až do té míry, že se v prvním poločase gólově vůbec neprosadili a prohrávali jsme 0:1.

Na začátku druhé půle se Mathias ocitl sám před brankářem, nezaváhal a vyrovnal na 1:1. Totéž předvedl později i Jakub Kindl a po náročném boji jsme 2:1 vyhráli.

Za sebou máme duely s druhým a třetím celkem soutěže (Hronov, Velká Jesenice), takže na řadě byl zápas s vedoucím celkem, Jaroměř "B", na jeho hřišti. Hráno o Bílé sobotě.

Na hřišti s trávníkem prvoligové kvality se odehrál velice zajímavý, bojovný a napínavý duel, ve kterém naši hráči byli lídři soutěže více, než vyrovnaným soupeřem. V průběhu zápasu jsme se 4x ocitli sami



před brankářem (2x Jakub Kindl, 1x Tomáš Rotter a Fateh Zid). Výsledkem byly čtyři výborné zákroky brankáře a žádná branka. Soupeř poprvé a naposledy trefil naši branku až v 80.minutě. Zdálo se, že do prostoru nad rukavice našeho brankáře Vaška Valchaře a pod břevno. Gól a zápas tak prohráváme 0:1. Mám dojem, že Vašek byl v soutěžním utkání v bráně poprvé od doby, kdy chytl za plické přípravky. Z našich hráčů svým výkonem zaujal Kuba Maryška a zvláště Míra Hlaváček, který zastínil i posily z "áčka". Výborný byl i Vilda Gavelek na postu stopera.

Na úspěšné podzimní výsledky navázali **Šídovi dorostenci** v úvodním utkání jara, když proti Chlumci nad Cidlinou dokázali na jeho hřišti vyhrát výrazně 5:0. Čtyři naše branky vstřelil Šimon Křižan a jednu Patrik Brusnický. Na utkání jsem přítomen nebyl, tak nevím, zda Patrik branku slavil salty a přemety, jak bývá jeho zvykem.

Na domácím hřišti se kluci poprvé na jaře představili v duelu s týmem Úpice/Rtyně. V 1.poločase nehráli vůbec dobře, chyběly kombinační akce a pokud se dostali ke střele, tak jim je zneškodnila výborná brankářka. Až v úplném závěru poločasu vstřelil náš vedoucí gól hlavou Matyáš Kolesár. Po přestávce přidal Matyáš ještě jeden gól, k němu se připojil Adam Macháček a Jirka Peška a po zlepšeném výkonu ve druhém poločase jsme vyhráli 4:0. Zajímavostí utkání je, že všechny góly padly po střelách hlavou.

Zklamáním je však výsledek z Jičína. Na umělé trávě se nám nedařilo a prohráli jsme 1:4. Náš jediný gól Nikolas Lang.

Robertovi dorostenci se v prvním zápase jara představili v Provodově proti kombinovanému týmu Provodov/Náchod "B". Nepředstavili se ale v příliš zářivém světle. O výsledku bylo rozhodnuto již po prvním poločase, který jsme "projeli" 0:6. Konečný výsledek 1:9, náš jediný gól Saša Palla.

V dalším utkání jsme se utkali s týmem Opočno/Dobruška na domácím hřišti. Po gólech Jirky Pešky a Nikolase Langa jsme sice o poločase 2:1 vedli, ve druhé části zápasu jsme bohužel třikrát inkasovali a prohráli 2:4.

Velikonoční neděli si kluci užili v Třebšiši, kde si dopoledne "vykoledovali" prohru 2:6. Oba naše góly Nikolas Lang.

Pokud se Vám výčet výsledků zdá malý, nezoufejte, soutěže jsou v plném proudu, takže je dost velká šance, že i v příštím čísle měsíčníku se ještě nějaké objeví.

*Vojtěch Kvapil,
příznivec plické kopané*

Zápasy fotbalových přípravek a žáků

Před zahájením dlouhodobé soutěže si družstvo **mladší přípravky** odskočilo do Dolan, kde se na tamním fotbalovém hřišti odehrál turnaj za účasti dvaceti týmů, rozdělených do čtyř skupin. Značná část účastníků byla z klubů, hrajících 1. nebo

2.ligu.

Naším prvním soupeřem byla Zbrojovka Brno. Deset minut jsme drželi nerozhodný stav, potom soupeř svoji převahu vyjádřil třemi brankami a porazil nás 3:0. Druhý soupeř byl také zdaleka

a zdatný, přijel až z Tábora. Branku se nám opět vstřelit nepodařilo a prohráli jsme těsně 0:1. Ani náš třetí soupeř nebyl lehký, byl z Chrudimi a porazil nás 2:0.

Posledním soupeřem ve skupině byl konečně soupeř našeho "levelu",

a to Dobruška/Opočno. Gól jsme dostali z prvního útoku, potom vyrovnali, zahodili čtyři šance a nakonec prohráli 1:2. Tím pádem jsme byli odsouzeni hrát ve skupině pouze 16 – 20.místo. Nejlepším naším hráčem v zápasech základní skupiny byl brankář Tobias Hečko.

Ve skupině o pořadí jsme nejprve nastoupili proti Ústí nad Orlicí a dosáhli konečně prvního vítězství, dokonce výrazného, a to poměrem 7:2. O naše góly se podělil Patrik Šrůtek s Honzíkem Kotrncem, který začal obstojně hrát až po příjezdu svého tatíka, navrátilivšího se z lovu kůrovce.

V dalším střetnutí proti týmu z Berouna jsme se ujali vedení, soupeř však dvěma zdařilými střelami z trestných kopů skóre otočil a nakonec nás porazil 5:1.

Vítězství 4:2 v dalším zápase jsme si velice cenili, neb jsme ho docílili v souboji s Arsenalem. Sice to nebyl ten z Londýna, ale z České Lípy. V tomto duelu bylo poprvé uvedeno do praxe nové, vpravdě revoluční pravidlo, nazvané dle jeho vynálezce, tzv. Jančíkovo pravidlo. Jeho znění: "Pokud brankář nepřesně rozehraje, rozehrávku zachytí hráč soupeře a vstřelí branku, branka nemůže být uznána". Pokud tuto novinku na nejbližším zasedání výkonného výboru UEFA v Ženevě schválí pravidlová komise, bude zavedena napříč všemi profesionálními soutěžemi po celé Evropě. A renomé českých arbitřů ve světě se tak výrazně zvýší!

Na závěr jsme mohli oplatit porážku Dobrušce, která se do naší skupiny o pořadí dostala coby nejhorší tým ze čtvrtých míst základních skupin. Porážku jsme neoplatili a po našem nejhorším výkonu jsme účinkování na turnaji zakončili porážkou 0:4. Souhrn všech výsledků stačil pouze na 19.místo.

Vítězem se stalo družstvo Spartaku Hradec Králové před Zbrojovkou Brno a FK Teplice. Dobře se držel tým OFS Náchod, který obsadil páté místo.

Obvykle se v komentářích po neúspěšných vystoupeních našich sportovců objevují zmínky o nabírání cenných zkušeností. Nevím, jestli se něco takového objevuje též v myslích malých polických fotbalistů. Pokud si ale doposud někteří z nich mysleli, že z fotbalové abecedy už umějí všechno, musí svůj názor velice rychle poopravit a věnovat se fotbalu s daleko větším zaujetím, než dosud.

Dlouhodobou soutěž jsme zahájili v Broumově dvěma utkáními s místními celky. Nejprve s mladšími, kteří mají ve svém středu několik výborných hráčů. Nám se mimořádně povedl začátek zápasu, kdy jsme se rychle ujali vedení 3:0. Od té doby jsme o vedení nepřišli a nakonec vyhráli 10:5.

Starší broumovští hráči byli ještě lepší, duel pro nás náročnější. V tomto utkání

j jsme naopak ani jednou nevedli a prohráli docela přijatelně 7:9. Nejvíce potíží nám působili tři hráči, kteří jsou svěřenci našeho trenéra Pavla Hečka v broumovském "Domově mládeže".

Při hodnocení našich hráčů je to stále stejná písnička. Nejvíce gólů Patrik Šrůtek, nejlepší "pes obranář" Pavlína Štenglová a v bráně až na výjimky výborný Tobias Hečko. Ostatní hráči střídali světlé chvíle s horšími. V zápasech hráli ještě Terežka Lantová, Jáchym Zítka, Jakub Bernard, Tonda Jirman, Matyášové Veverka a Michálek a Jakub Marek.

O týden později jsme si oba zápasy zopakovali na hřišti v Polici s menšími změnami v sestavě. Pavlínka odletěla na dovolenou do Bahrajnu, aby mohla sledovat fotbalový zápas, ve kterém účinkoval její idol Christian Ronaldo, Matyáš Michálek onemocněl a naopak tým posílil Dominik Šlehobr.

Na úvod jsme s mladšími hráči Broumova po nerozhodném poločase 2:2 dostali tři góly v řadě a prohrávali 2:5. Podařilo se nám snížit na 4:5, více jsme však nestihli. V utkání jsme sice měli docela převahu, ve vyložených šancích jsme však několikrát mířili nad bránu nebo do dosahu jejich výborného brankáře.

Utkaní se silnějším týmem Broumova mělo zajímavý průběh. Rychle jsme 2:0 prohrávali, do poločasu jsme však stihli nejen vyrovnat, ale výsledek otočit až na překvapivých 9:2! Konečný výsledek 12:6. Výborným výkonem zaujal Jakub Bernard, který v útoku pro tento zápas vystřídal Patrika Šrůtka. Ten naopak v obraně úspěšně likvidoval útočné snahy nejlepších útočníků soupeře a ještě k tomu vstřelil většinu našich branek. Z hlediska taktiky to byl mistrovský kousek trenéra Hečka. Výborně hrál také Dominik Šlehobr, který se zřejmě chtěl vytáhnout před, v hledišti přítomnou, babičkou Jarmilou.

Starší příprava zahájila v Teplicích se Zábrodím/Babím "B" výrazným vítězstvím 8:1. Proti Teplicím to již taková hitparáda nebyla. Prohráli jsme 2:4 a trenéři nebyli spokojeni hlavně se snahou, bojovností a zaujetím pro hru.

Další kolo na Babí jsme odehráli s předstihem na Zelený čtvrtek místo plánované Bílé soboty. Nejprve jsme si zopakovali duel z Teplíc s místním "béčkem". Výsledek se příliš nelišil, tentokrát jsme vyhráli 8:2.

Podstatně těžší byl následující souboj s jejich "A" týmem. Nastoupili na nás výškově i váhově nadmíru urostlí "chasníci", proti kterým jsme se v prvním z poločase vůbec neprosadili a ve druhém jen trochu. V půlce utkání jsme 0:1 prohrávali, nakonec 2:1 vyhráli.

Minipříprava zahájila svoji soutěž až po Velikonočních, takže jejich příznivci se o jejich úspěších, případně nezdarech, mohou něco dozvědět až v příštím čísle

měsíčníku.

Nad očekávání úspěšně vstoupilo do jarní části soutěže **družstvo starších** žáků v Broumově. V druhý jarní den zvítězilo po poločasovém vedení 3:0 nečekaně vysoko 7:1. Za nás 3x skóroval Filip Plný, 2x Marek Tauchman a 1x Šimon Bitnar s Tomášem Gennertem. Jen tak dál!

Přání úspěšného výsledku v dalším utkání vyslyšeno nebylo. V Opočně jsme týmu Opočno/Dobruška podlehlí 1:5. Jediný náš gól Filip Plný, který, zdá se, chytil na jaře střeleckou formu.

Víkendový program 12.-13.dubna na hřišti v Polici zahájil duel starších žáků s Malšovou Lhotou. Rychlý útok Jára Mareše a vedeme 1:0. Lehký míč vypadává z rukavic našeho brankáře, 1:1. Další náš samostatný únik v podání Tomáše Gennerta, vedeme 2:1. Střídáme si vlastní branku, 2:2. Do poločasu ještě jedna branka v naší síti, 2:3.

Ve druhém poločase vyrovnává Marek Tauchman přímo z rohu. V závěrečných deseti minutách dostáváme tři góly a prohráváme 3:6.

Šestku jsme si oblíbili a za týden si pro ni dojeli do Rychnova nad Kněžnou. Domů jsme si odvezli porážku 2:6. Naše góly Filip Plný a Samuel Machovec.

Mladší žáci postoupili po úspěšné podzimní části soutěže do finálové skupiny krajského přeboru, kde je čekají soupeři jiní a hlavně těžší. Jaro zahájili trojutkáním ve Vrchlabí proti Solnici, Dvoru Králové/Bílé Třešně a domácímu celku.

Předpokládaná náročnost soupeřů se potvrdila. Solnici jsme podlehlí 0:5, Dvoru Králové 0:3 a při porážce 3:5 s Vrchlabím jsme alespoň vstřelili první jarní góly, a to Matyášem Entlerem, Sebou Machovcem a Matějem Rozumem.

Další sobotu trojutkání v Broumově zahajujeme těsnou porážkou s domácím týmem 1:2. Ve druhém utkání repríza se Dvorem Králové, výsledek podobný jako před týdnem, jen o gól horší, 0:4. Ve třetím duelu s Předměřicemi jsme žádný gól nedostali, ale také nedali, utkání tudíž skončilo nerozhodně 0:0.

Třetí trojutkání jara se odehrálo v Dobrušce, a to s Broumovem, Solnicí a Opočnem/Dobruškou.

Výsledek zápasu s Broumovem se redakci nepodařilo do uzávěrky čísla zjistit, Solnici jsme ve druhém vzájemném utkání konečně vstřelili branku a prohráli 1:6.

V závěrečném zápase třetího kola jarní části krajského přeboru jsme také vstřelili gól, k vítězství to však ani v tomto případě nevedlo a prohráli jsme poměrem 1:2.

O zápasech našich nejmladších týmů z konce dubna a průběhu května může být čtenář informován až v červnovém čísle měsíčníku.

*Vojtěch Kvapil,
příznivec polické kopané*

PRIMÁTOR CUP 2025: První závod za námi, nový projekt „Tati, mamí ... poběž s námi“ odstartoval v neděli 6. dubna.

První závod běžeckého seriálu PRIMÁTOR CUP 2025 je za námi a již nyní můžeme s radostí říci, že letošní ročník se nese ve znamení nových výzev a projektů. Po úspěšném zahájení série v Babiččině údolí nás čeká ještě sedm závodů, během nichž se účastníci mohou těšit na skvělé zážitky z pohybu, podporu a motivaci celým rodinám.

Velkou novinkou letošního ročníku je projekt „Tati, mamí ... poběž s námi“, který podporuje rodinnou účast na závodech, aktivní způsob života a zdraví našich dětí. Cílem projektu je ukázat, že sport je skvělý způsob, jak trávit společně čas a zároveň motivovat k pravidelnému pohybu.

„Těší nás zájem dětí i rodičů o tento nový projekt, který ukazuje, že běhání může být skvělou zábavou pro celou rodinu. Závody v rámci seriálu PRIMÁTOR CUP jsou příležitostí, jak se setkat s přáteli, kolegy ale i rodinami a zároveň udělat něco pro své zdraví,“ říká obchodní ředitelka Romana Jansová.

Další závody se budou konat pravidelně až do konce letošního roku a každý přinese nové

zážitky a výzvy pro všechny účastníky bez ohledu na věk či kondici. PRIMÁTOR CUP 2025 je tak nejen o závodění, ale také o budování komunitního ducha a podpoře aktivního životního stylu.

Užít si skvělou atmosféru a zúčastnit se dalšího závodu *Montacké vlny* můžete už 27.4.2025. Startujeme v areálu Pivovaru PRIMÁTOR a nabízíme jedinečnou příležitost vyzkoušet si běhání v netradičních

podmínkách náhodského lesoparku Montace.

Pro více informací o nadcházejících závodech, registraci a novinkách sledujte oficiální webovou stránku www.primatorcup.cz. S případnými dotazy se obraťte na Ing. Romanu Jansovou – romana.jansova@primator.cz

*Za Pivovar PRIMÁTOR a.s. zpracovala
Petra Kulhavá*



TATI, MAMI – POBĚŽ S NÁMI (TMPN)

NOVÝ PROJEKT JE URČEN DĚTEM A JE SOUČÁSTÍ
SERIÁLU PRIMÁTOR CUP 2025.
PODPORUJE RODINNOU ÚČAST
NA BĚŽECKÝCH ZÁVODECH.

**PRIMATOR
CUP**
8. ročník
běžeckých
závodů

2025

6. 4.	Běh Babiččiným údolím RATIBOŘICE	
27. 4.	Montacké vlny NÁCHOD	
17. 5.	Charitativní běh na špince SPINKA	
15. 6.	Velichovská sedmička VELICHOVKY	
31. 8.	Běh Teplickými skalami TEPLICE N. METUJÍ	○ ○ ○
20. 9.	Běh pro Hospic ČERVENÝ KOSTELEČ	○ ○ ○
11. 10.	Cena Metuje NOVÉ MĚSTO N. METUJÍ	○ ○ ○
18. 10.	Běh Hronov – Náchod HRONOV / NÁCHOD	

www.primatorcup.cz

PRIMATOR | SKODA | VŠZP | INTERAP

SSK Pedro Police nad Metují

pořádá – se sponzorskou pomocí polické firmy **HAUK s.r.o.** - na atletické dráze pod sídlištěm sportovně společenskou akci určenou veškerému obyvatelstvu bez rozdílu věku a výkonnosti



polická stovka

27. ročník

jedná se **otevřené veřejné klání v běhu na 100 metrů určené všem věkovým kategoriím mužů i žen** – od drobtiny až po zkušené pamětníky ...
... nejlepší výkon získává putovní pohár...

úterý 13. května 2025

od 16:00 do 18:30 hodin

atletická dráha pod sídlištěm



v této době bude připraven tým rozhodčích změřit vaše úsilí na sto metrech a dosažený výkon zařadit do výsledků v jedné z 11 věkových kategorií... ti nejmenší mohou běžet s doprovodem... přijďte si zkusit, za kolik „uděláte stovku“, vezměte své rodiče i děti, příbuzné, kamarády, spolužáky, spolupracovníky a třeba i partu od piva a udělejte si své malé mistrovství na 100 metrů...

přijďte si zaběhnout jen tak ze zvědavosti nebo pro radost, přijďte pobejt...

rekord dráhy: 12,0 s Jan Voborník 2007

v případě nepříznivého počasí nebo jiných komplikací se akce odkládá ...
kategorie mládeže končí v 17:30



atlet roku

18. ročník



také letos máte šanci na start v atletickém trojboji – **běhu na 100 metrů, skoku dalekém a vrhu koulí**

- výsledky budou obodovány a součet bodů určí letošního vítěze
- přihlášení na technické disciplíny pouze do 18:00, v čase závodu nelze trénovat
- dálka – max. 3 pokusy, koule Ž 3kg, M 4kg – 3 vrhy, stovka – jeden pokus

Proč ?



A proč ne ?



Přijďte pobejt ...



www.sskpedro.policenadmetuji.cz

SKI Police nad Metují – klub běžeckého lyžování

Poslední březnový víkend jsme zakončili závodní sezónu dvěma významnými akcemi. Tradiční Krkonošská 70 illegal se letos jela již po třicáté. Uctít památku Hanče a Vrbaty vyjelo na hřebeny i několik lyžařů z Police.

Druhou akcí bylo Mistrovství České republiky pro dorost, dospělé a kategorii U15. Třídenní závody se konaly na Mísečkách a za Polici jelo 7 závodníků. V pátečním intervalovém závodě klasicky se Matěji Beranovi povedlo dojet na 6. místě. Matylda Pohlavá byla 24., Petr Mitterwald 21., Vašek Liskovský 24., Ondra Hruša 25. a Adéla Pohlavá ve starším dorostu 49. V sobotním vyřazovacím sprintu volně se Matěj proboroval až na skvělé 3. místo. Hezké výsledky do dvacítky zajeli 14. Matylda, 19. Jára Mareš a také 19. Vašek Liskovský. Nedělní štafety zakončily celou sérii šesti závodních víkendů Českého poháru, ze kterých jsme my vynechali pouze jeden.

Tyto poslední závody ČP se záměrně pořádají až po skončení světového poháru, aby se jich mohli účastnit také naši reprezentanti. Díky tomu jsme mohli fandit Jiřímu Tužovi, Adamu Felnerovi nebo Kateřině Janatové. Mužské sprinty a nedělní štafetu ovládli biatlonisti z Letohradu Karlík, Štvrtecký, Gregor. Závody s bouřlivou atmosférou byly další motivací pro naše mladé závodníky.

Všechny dorostence a starší žáky, kteří nás reprezentovali na republikových závodech v této sezóně (účastnili se minimálně dvou závodních víkendů), jsme odměnili dárkovým poukazem na vstup do sportovního centra Artamon. Padesát procent z hodnoty poukazu jsme obdrželi jako sponzorský dar, za to moc děkujeme. Poukázky jsme předávali v pátek 4. dubna na posledním mazání. Na programu mazání byl azimuthák pod Klůčkem ve skupinách, hledání šifry k otevření sladkého pokladu, opékání

a zhodnocení úspěšné sezóny. Posledního mazání se účastnilo 44 dětí.

Poslední mazání pro dospělé členy bylo letos společné pro SKI Police, Skilauf team Trutnov a BKL Machov. Konalo se v sobotu 5. dubna v Machovské Lhotě. Odpoledne zorganizoval BKL Machov Lhotské struhadlo – historický závod na běžkách po asfaltu a trutnovský Skilauf team obratnostní závod 3 členných štafet na louce nad restaurací. Pak následoval kulturní večer na sále U Lidmanů, kde představili zástupci klubů svoji činnost během sezóny 2024-2025 pomocí foto a video prezentací. Večer pokračoval dražbou živého obrazu a vrcholem bylo vystoupení kapely Green day revival. Hudební program byl v přestávkách zpestřen improvizujícími recitátory. Kdo tam nebyl, o hodně přišel.

Již v dubnu začal seriál osmi běžeckých závodů Primátor cup Během Babiččiným údolím, následují náhodské Montacké vlny

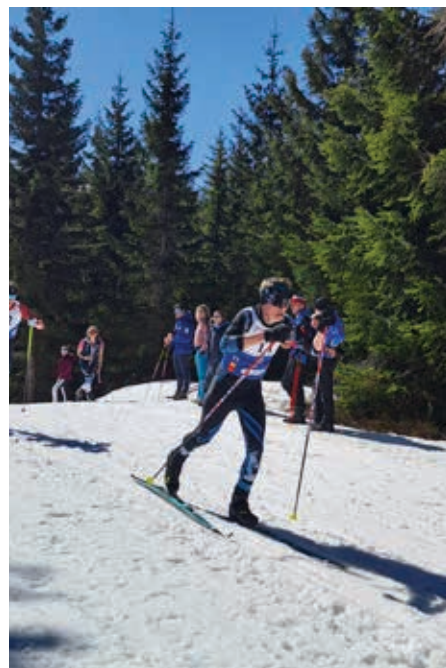

a v květnu pak Charitativní běh na Špince. Rádi se také zúčastníme 1. května znovuobnoveného běhu Jestřebí kros, který organizují náhodští běžci BKN v Chlívčích.

My se již připravujeme na **18. května, kdy pořádáme Běh sídlištěm**, překážkový kros pro všechny kategorie. Na závod zveme také děti, které by měly chuť se přidat do našeho klubu. Rodiče i děti se mohou setkat s trenéry a informovat se, jak náš klub funguje a jak trénujeme. Během května a června je také možné se na zkoušku připojit k naší skupině přípravky (ročníky 2019-2017). Pro tyto nejmenší děti plánujeme v **termínu 11.-15. července pří městské soustředění**. Přednost budou mít členové 5. skupiny, ale vítáme i další děti, které mají rády sportování a chtěly by si zkusit s námi trénovat. V případě zájmu nás kontaktuje na tel: 777 606 649 nebo mailem skipolice@seznam.cz.

Další plánované závody jsou: v neděli 8. června Běh na Hvězdu a ve středu 11. června Běh od pípy k pípě.

Za SKI Police nad Metují Helena a Jan Pohloví

Činnost klubu a námi pořádané závody finančně podporují: Město Police nad Metují, Královéhradecký kraj, NSA a SLČR. Děkujeme.



Namáhejme svůj mozek - řešení úlohy ze str. 37.

a) $9 + 8 + 7 + 65 + 4 + 3 + 2 + 1 = 99$ (7 znaků +), nebo

$$9 + 8 + 7 + 6 + 5 + 43 + 21 = 99 \text{ (6 znaků +)}$$

b) $1 + 2 + 34 + 56 + 7 = 100$ (4 znaky +), nebo

$$1 + 23 + 4 + 5 + 67 = 100 \text{ (4 znaky +)}$$

F. J.

SKI Police nad Metují, z. s.
 klub běžeckého lyžování
pořádá 46. ročník běhu
BĚH SÍDLIŠTĚM
PŘEKÁŽKOVÝ KROS.....
v neděli 18. května 2025 v 10 hodin

Pořadatel: SKI Police nad Metují ve spolupráci s Městem Police nad Metují
Přihlášky: pouze na místě
Prezentace: od 9 h, Gagarinova ul. – hřiště u sídliště v Polici n/M.
Ukončení prezentace 30 minut před startem dané kategorie.
Starty: hromadné po kategoriích dle rozpisu
Startovné: 20,- za závodníka (i za štafetu) holově u prezentace

Kategorie a časový rozpis

Štafeta rodič + dítě nar. 2014 a mladší, start v 10:00 h
 320 m rodič + 80 m dítě *

Rodič smí doprovodit dítě k cíli, dítě však musí běžet bez fyzické podpory.

předžákyně	2020 a 2019	110 m	10:10*
předžáci	2020 a 2019	110 m	10:15*

*) účastníci budou odměněni v cíli, bez vyhlášení na stupních

žákyně (do 8let)	2018 a 2017	400 m	10:30
žáci (do 8let)	2018 a 2017	400 m	10:35
žákyně (do 10)	2016 a 2015	800 m	10:40
žáci (do 10let)	2016 a 2015	800 m	10:45
žactvo mladší	2014 a 2013	1200 m	10:50 spol.
žactvo starší	2012 a 2011	1200 m	11:00 spol.
dorostenky	2007 - 2010	1200 m	11:10
ženy	2006 a starší	1200 m	11:10
dorostenci	2007 - 2010	1600 m	11:20
muži	2006 a starší	1600 m	11:20

Vyhlášení vítězů (od kat. žákyně do 8 let) po doběhu všech kategorií v 11:30
 Časový rozpis je orientační, dbejte pokynů organizátorů.

Tratě: Všechny kategorie běží **překážkový kros na 400 m okruhu na dětském hřišti**. Od minulého ročníku nepořádáme závod mužů na silniční 3km trati!

Informace: Jan Pohl, tel: 608 476 058
 web: ski.polickej.net mail: skipolice@seznam.cz

Upozornění: Prosíme o dodržování pokynů organizátorů a včasnou prezentaci. Účast na vlastní nebezpečí. Vyhrazujeme si právo na případné změny.

Realizováno za finanční podpory firmy Wikov

Realizováno za finanční podpory Královéhradeckého kraje

Realizováno za finanční podpory města Police nad Metují

Činnost klubu je finančně podporována SLČR a MŠMT

Polický měsíčník KVĚTEN 2025

45

SKI Police nad Metují, z. s.
klub běžeckého lyžování

ve spolupráci s městem Police nad Metují, podporou sponzorů,
pochopením Správy CHKO Broumovsko a vlastníků pozemků

pořádá 39. ročník běhu do vrchu

BĚH NA HVĚZDU

Velká cena východních Čech v bězích 2025
KRAKONOŠ Český pohár v běhu do vrchu 2025
Mistrovství firmy WIKOV v běhu do vrchu 2025

NEDĚLE 8. 6. 2025

Přihlášky: předem na email skipolice@seznam.cz do 6.6. 18 hodin.
Přihlášky na místě s příplatkem 50 Kč.
Prezentace: od 13:30 do 14:10 v radnici v Polici nad Metují.
Startovní: Žactvo a junioři 50,-Kč, ostatní 100,- Kč, vybírá se u prezentace

Hlavní závod - 8,7 km: START ve 14:30 h na Masarykově náměstí
Kategorie: junioři do 19 let
ženy, veteránky 35, 45, 55, 65 a st.
muži, veteráni 40, 50, 60, 70 let
Trať: Hlavní závod 8,7 km převážně terén (jen cca 3,5 km
dlažba a asfalt), stoupání/klesání +505/-271m.

Zkrácená trať – 5 km: START ve 14:40 u hlavního kravína
Žactvo do 12 let (2013 a ml.)
junioři do 19 let (2006 až 2013)
muži nad 80 let (1945 a st.)

Cíl : u chaty HVĚZDA v Broumovských stěnách

Vyhlášení výsledků: bezprostředně po doběhu posledního
závodníka na Hvězdě.
Informace: Jan Pohl, tel: 608 476 058, mail: skipolice@seznam.cz
web: ski.polickej.net

Parkujte prosím pouze na místech k tomu určených.
Děkujeme všem našim partnerům a sponzorům
za jejich podporu.







SKI Police nad Metují z.s.
klub běžeckého lyžování

pořádá 42. ročník silničního běhu

OD PÍPY K PÍPĚ

PRAVIDELNÁ ZMĚNA SMĚRU BĚHU!!!

ve středu 11. června 2025 v 18 hodin

Přihlášky: Pouze na místě, startovní 50,- Kč, mládež 20,- Kč
Prezentace: od 17h před Krčmou v Polici nad Metují
Kategorie: mládež do 18 let, ženy, muži, veteráni 40, 50, 60
Trať: délka 7,8 km, povrch 100% asfalt
Start: v 18 hodin před Krčmou v Polici nad Metují
Cíl: před hostincem U Lidmanů v Machovské Lhotě

Převoz zavazadel zajištěn osobním autem.

Informace: Jan Pohl, tel: 608 476 058
web: ski.polickej.net
mail: skipolice@seznam.cz

Upozornění: Účast na vlastní nebezpečí bez omezení silničního provozu.
Vyhraujeme si právo na případné změny, které budou
uvedeny na webu ski.polickej.net







VN REALITY 20 let na trhu

Věra NOVÁKOVÁ – realitní makléř
s kvalifikací 66-042-M a zákonným pojištěním
móbil: +420 608 280 563, email: novakova.rm@seznam.cz

Jindřiška NOVÁKOVÁ
asistentka obchodu a prodeje, mob: +420 778 023 125, email: novakova.asist@seznam.cz
www.vn-reality5.webnode.cz / IČO 13545540, DIČ CZ6257182184
Poradenství a realizace obchodů na reálném a finančním trhu.
Posouzení cen nemovitostí pro potřeby vyřízení pozůstalosti, soudy...

TAXI JÉŽA 24/7

777 12 25 12
NEDĚLE - PÁTEK



Elmertex k.s., Velké Poříčí

textilní produkce **přijme**

pracovníka do třísměnného provozu na pozici MISTR - SEŘIZOVAČ

Nabízíme:

- práci v menším kolektivu ve firmě s dlouholetou tradicí
- mzdu odpovídající dané pozici
- pololetní bonusy + příspěvky na stravování
- 5 týdnů dovolené
- čas na zpracování

Nástup: dle dohody

adresa: Elmertex k.s.
Náchodská 227
549 32 Velké Poříčí

Životopisy zasílejte na: info@elmertex.cz

telefon: 491 482 389



www.ekoizolace.cz

+420 731 640 466

nová

zelená

úsporám

light

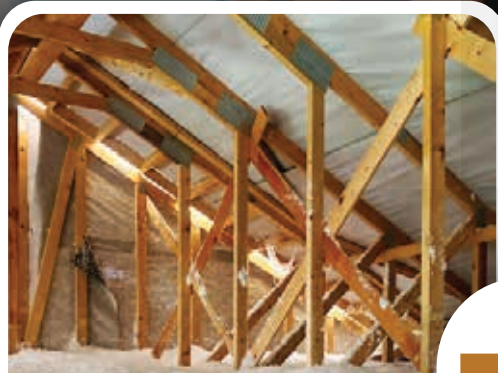

Zateplení
foukanou izolací



Solární
ohřev vody

1 Kč

zcela zdarma
díky NZÚ light
a Ekoizolace.cz

Využijte šanci získat zcela zdarma zateplení domu foukanou izolací a k tomu navíc i solární ohřev vody.

www.ekoizolace.cz

info@ekoizolace.cz

731 640 466



POLO
NÁCHOD S.R.O.

založeno
v roce
1997

NÁBYTEK
u hranic s Polskem
PROVOZ NEPŘERUŠEN

Imunice Vašich snů!

- veškerý zákaznický servis, rozvoz zboží, montáž nábytku
- kuchyně od návrhu až po montáž
- v sortimentu kvalitní české sedací soupravy
- postele a matrace, židle, stoly, obývací stěny
- dětské pokoje, kancelářské židle a stoly
- předsíně, šatní skříně, bytové doplňky

POLO NÁCHOD s.r.o.
Kladská 206
Náchod
tel.: 774 850 052
Otevřeno:
po-pá 9-17, so 9-12



www.nabytek-polo.cz

PODLAHÁŘSTVÍ

ČESKÁ SKALICE

*** PRODEJ A POKLÁDKA PODLAHOVÝCH KRYTIN ***

SLUŽBY:

- * odstraníme a zlikvidujeme starou podlahovou krytinu
- * opravíme a vyrovnáme podklad pro novou podlahovou krytinu
- * položíme Vámi vybranou podlahovou krytinu
- * doplníme pokládku o čisticí zóny
- * posouzení, zaměření a konzultace zdarma

REALIZACE PROSTOR:

- * nemocnice, ordinace, čekárny nebo domovy s pečovatelskou službou
- * kanceláře a administrativní prostory
- * obecní úřady a soudy
- * hotely, penziony a restaurace
- * byty a rodinné domy
- * školy a mateřské školy
- * sportovní haly a tělocvičny
- * obchody

REALIZUJEME:

- * vynílové podlahy
- * plovoucí podlahy
- * korkové podlahy
- * laminátové podlahy
- * dřevěné podlahy
- * sportovní podlahy
- * koberce a čisticí zóny
- * linoleum a PVC

PODLAHÁŘSTVÍ ČESKÁ SKALICE

Otevírací doba:
PO - PÁ 9:00 - 15:00
SO - NE na objednávku

Telefon:
+420 725 747 383

E-mail:
podlahy.nachod@email.cz

Provozovna:
Podlahářství - Barbora Wicková
Boženy Němcové 12, Česká Skalice 552 03
IČ: 07246412
odpovědná osoba: Barbora Wicková

PORADENSKÉ MÍSTO
POLICE NAD METUJÍ, KOSTELNÍ 9

Pojištění nemovitostí, aut, životní pojištění, investice

ALENA KAVÁLKOVÁ
PORADCE SPECIALISTA

M 605 986 520
alena.kavalkova@generaliceska.cz

www.generaliceska.cz/poradce-alena-kavalkova





KOMINICTVÍ

- KOMPLETNÍ KOMINICKÉ PRÁCE
- komínové systémy - vložkování komínů
- třívrstvé komíny - frézování - revize

Petr Luňák
Lánská 327, 549 41 Červený Kostelec
IČ: 018 92 142

 **777 055 942**
e-mail: mont.kom@seznam.cz

www.kominictvi-lunak.cz



KJ MAX

Náchodská 393
549 32 Velké Poříčí

www.kjmax.cz
777273501

realizace interiérů



koberce lina plovoucí podlahy vinyl

POLICKÝ MĚSÍČNÍK

- periodický tisk města Police nad Metují -

Termín uzávěrky: vždy 20. den v měsíci do 15 hod.

Distribuce: obvykle první pracovní den v měsíci

Vychází v Polici nad Metují v nákladu: 700 ks

Registrační číslo: MK ČR E 11974

Za obsah a jazykovou správnost odpovídá autor příspěvku.

Tisk: Tiskárny B.N.B. spol. s r.o. Velké Poříčí

Vydavatel: Město Police nad Metují, Masarykovo nám. 98, 549 54
IČO 272 949

Telefon: 491 541 113

E-mail: polickymesicnik@policenm.cz

Autor obálky: Jan Flieger

ceník inzerce: (stránka bez 1,3 cm okrajů)

Velikost 1/2A4 - A4	2000,- Kč + DPH
Velikost 1/4 A4 - 1/2A4	1000,- Kč + DPH
Velikost 1/8A4 - 1/4 A4	500,- Kč + DPH
Velikost do 1/8A4	250,- Kč + DPH

Množstevní slevy se neposkytují

Pronájem plně vybavené autodílny v Broumově

- 🕒 Pronájem na celý den
- ✅ Půjčení zvedáku a nářadí

+420 734 500 648

www.opravisam.cz

Nezvládnete opravy
svépomocí?

Nabízíme
**Opravy
do 24h**



AL-KO

QUALITY FOR LIFE

SERVIS ČERNÝ, s.r.o.

Broumov, Mírové náměstí
tel. 605 222 946

Police nad Metují
Komenského náměstí
tel. 739 029 479



Prodej a servis zahradní techniky

Jste spolehliví, pečliví, zodpovědní a hledáte stabilní zaměstnání?

Pokud ano, přidejte se i Vy do našeho týmu.



- **dělník ve výrobě filtračních desek a žáruvzdorných izolací – 3 směnný provoz**
- **strojvedoucí papírenského stroje/seřizovač – nepřetržitý provoz**

Jaké znalosti a dovednosti byste měli mít?

- upřednostňujeme SŠ/ÚSO vzdělání s maturitou (technické zaměření)
- pečlivost, samostatnost a zodpovědnost
- ochotu pracovat ve směnném provozu

Co vám můžeme nabídnout?

- stabilní práci v rodinné firmě
- odpovídající mzdové ohodnocení
- nadstandardní příplatky za práci odpoledne a v noci
- roční odměna při dosažení stanovených hospodářských výsledků
- věrnostní bonusy za odpracované roky
- dotované stravování
- příspěvek na penzijní spoření/životní pojištění
- perspektivu dlouhodobého zaměstnání
- nástup možný ihned



Více informací o pracovních pozicích naleznete na **www.hobra.cz/volne-pozice**

Své nabídky a životopis zasílejte na peska.robert@hobra.cz, případně se svými dotazy můžete volat 731 655 587.

